



Thinking of you
Electrolux



EWT 41064TW

EL	ΠΛΥΝΤΗΡΙΟ ΡΟΥΧΩΝ	ΟΔΗΓΙΕΣ ΧΡΗΣΗΣ	2
RO	MAȘINĂ DE SPĂLAT RUFE	MANUAL DE UTILIZARE	24
SR	МАШИНА ЗА ПРАЊЕ РУБЉА	УПУТСТВО ЗА УПОТРЕБУ	44



ΠΕΡΙΕΧΟΜΕΝΑ

1. ΠΛΗΡΟΦΟΡΙΕΣ ΓΙΑ ΤΗΝ ΑΣΦΑΛΕΙΑ.....	3
2. ΟΔΗΓΙΕΣ ΓΙΑ ΤΗΝ ΑΣΦΑΛΕΙΑ.....	4
3. ΠΕΡΙΓΡΑΦΗ ΠΡΟΪΟΝΤΟΣ.....	6
4. ΠΙΝΑΚΑΣ ΧΕΙΡΙΣΤΗΡΙΩΝ.....	6
5. ΠΙΝΑΚΑΣ ΠΡΟΓΡΑΜΜΑΤΩΝ.....	7
6. ΤΙΜΕΣ ΚΑΤΑΝΑΛΩΣΗΣ.....	9
7. ΕΠΙΛΟΓΕΣ.....	10
8. ΡΥΘΜΙΣΕΙΣ.....	12
9. ΠΡΙΝ ΑΠΟ ΤΗΝ ΠΡΩΤΗ ΧΡΗΣΗ.....	13
10. ΚΑΘΗΜΕΡΙΝΗ ΧΡΗΣΗ.....	13
11. ΥΠΟΔΕΙΞΕΙΣ ΚΑΙ ΣΥΜΒΟΥΛΕΣ.....	16
12. ΦΡΟΝΤΙΔΑ ΚΑΙ ΚΑΘΑΡΙΣΜΑ.....	17
13. ΑΝΤΙΜΕΤΩΠΙΣΗ ΠΡΟΒΛΗΜΑΤΩΝ.....	20
14. ΤΕΧΝΙΚΑ ΧΑΡΑΚΤΗΡΙΣΤΙΚΑ.....	23

ΜΕ ΓΝΩΜΟΝΑ ΤΙΣ ΑΝΑΓΚΕΣ ΣΑΣ

Σας ευχαριστούμε που αγοράσατε μια συσκευή της Electrolux. Έχετε επιλέξει ένα προϊόν το οποίο συνοδεύεται από δεκαετίες επαγγελματικής εμπειρίας και καινοτομίας. Εύχρηστο και κομψό, έχει σχεδιαστεί με γνώμονα τις ανάγκες σας. Επομένως, όποτε το χρησιμοποιείτε, μπορείτε να αισθάνεστε ασφαλείς γνωρίζοντας ότι θα έχετε τέλεια αποτελέσματα κάθε φορά.

Καλώς ορίσατε στην Electrolux.

Επισκεφθείτε την ιστοσελίδα μας για να:



Βρείτε υποδείξεις χρήσης, φυλλάδια, συμβουλές για την επίλυση προβλημάτων, πληροφορίες συντήρησης:

www.electrolux.com



Καταχωρήστε το προϊόν σας, ώστε να έχετε καλύτερο σέρβις:

www.registerelectrolux.com



Αγοράστε εξαρτήματα, αναλώσιμα και γνήσια ανταλλακτικά για τη συσκευή σας:

www.electrolux.com/shop

ΥΠΟΣΤΗΡΙΞΗ ΠΕΛΑΤΩΝ ΚΑΙ ΣΕΡΒΙΣ

Συνιστάται η χρήση γνήσιων ανταλλακτικών.

Όταν επικοινωνείτε με το σέρβις, βεβαιωθείτε ότι έχετε διαθέσιμα τα ακόλουθα στοιχεία: Μοντέλο, Κωδ. προϊόντος (PNC), Αριθμός σειράς.

Τα στοιχεία αυτά θα τα βρείτε στην πινακίδα τεχνικών χαρακτηριστικών.



Προειδοποίηση / Προσοχή - Πληροφορίες για την ασφάλεια



Γενικές πληροφορίες και συμβουλές



Πληροφορίες σχετικά με το περιβάλλον

Υπόκειται σε αλλαγές χωρίς προειδοποίηση.

1. ⚠ ΠΛΗΡΟΦΟΡΙΕΣ ΓΙΑ ΤΗΝ ΑΣΦΑΛΕΙΑ

Πριν από την εγκατάσταση και τη χρήση της συσκευής, διαβάστε προσεκτικά τις παρεχόμενες οδηγίες. Ο κατασκευαστής δεν ευθύνεται αν προκληθεί τραυματισμός ή ζημιά από λανθασμένη εγκατάσταση και χρήση. Να φυλάσσετε πάντα αυτές τις οδηγίες μαζί με τη συσκευή για μελλοντική αναφορά.

1.1 Ασφάλεια παιδιών και ευπαθών ατόμων

- Η συσκευή αυτή μπορεί να χρησιμοποιηθεί από παιδιά ηλικίας 8 ετών και άνω και από άτομα με μειωμένες σωματικές, αισθητηριακές ή πνευματικές δυνατότητες ή έλλειψη εμπειρίας και γνώσης, εάν επιβλέπονται ή έχουν λάβει οδηγίες σχετικά με τη χρήση της συσκευής με ασφαλή τρόπο και κατανοούν τους κινδύνους που ενέχονται.
- Μην αφήνετε τα παιδιά να παίζουν με τη συσκευή.
- Φυλάσσετε όλα τα υλικά συσκευασίας μακριά από τα παιδιά.
- Φυλάσσετε όλα τα απορρυπαντικά μακριά από τα παιδιά.
- Κρατάτε τα παιδιά και τα κατοικίδια ζώα μακριά από την πόρτα της συσκευής όταν αυτή είναι ανοιχτή.
- Ο καθαρισμός και η συντήρηση από τον χρήστη δεν πρέπει να πραγματοποιούνται από παιδιά χωρίς επίβλεψη.

1.2 Γενικές πληροφορίες για την ασφάλεια

- Μην αλλάζετε τις προδιαγραφές αυτής της συσκευής.
- Τηρείτε το μέγιστο όγκο φορτίου των 6kg (ανατρέξτε στο κεφάλαιο «Πίνακας προγραμμάτων»).
- Η πίεση λειτουργίας του νερού (ελάχιστη και μέγιστη) πρέπει να είναι μεταξύ 0,5 bar (0,05 MPa) και 8 bar (0,8 MPa).
- Τα ανοίγματα αερισμού που βρίσκονται στη βάση της συσκευής (κατά περίπτωση) δεν πρέπει να παρεμποδίζονται από τυχόν ύπαρξη χαλιού.

- Η συσκευή πρέπει να συνδεθεί στην παροχή νερού, χρησιμοποιώντας τα καινούργια σετ σωλήνων που την συνοδεύουν. Δεν επιτρέπεται η επαναχρησιμοποίηση παλιών σετ σωλήνων.
- Εάν το καλώδιο ρεύματος έχει υποστεί φθορές, θα πρέπει να αντικατασταθεί από τον κατασκευαστή, το Εξουσιοδοτημένο Κέντρο Σέρβις ή ένα κατάλληλα καταρτισμένο άτομο, ώστε να αποφευχθούν οι κίνδυνοι.
- Πριν από την πραγματοποίηση συντήρησης, απενεργοποιήστε τη συσκευή και αποσυνδέστε το φως τροφοδοσίας από την πρίζα.
- Μη χρησιμοποιείτε ψεκασμό με νερό ή ατμό για το καθάρισμα της συσκευής.
- Καθαρίστε τη συσκευή με ένα υγρό μαλακό πανί. Χρησιμοποιείτε μόνο ουδέτερα απορρυπαντικά. Μη χρησιμοποιείτε λειαντικά προϊόντα, σφουγγαράκια που χαράσσουν, διαλύτες ή μεταλλικά αντικείμενα.

2. ΟΔΗΓΙΕΣ ΓΙΑ ΤΗΝ ΑΣΦΑΛΕΙΑ

2.1 Εγκατάσταση

- Αφαιρέστε όλα τα υλικά συσκευασίας και τους πείρους μεταφοράς.
- Φυλάξτε τους πείρους μεταφοράς. Όταν μετακινήσετε ξανά τη συσκευή, πρέπει να ακινητοποιήσετε τον κάδο.
- Να είστε πάντα προσεκτικοί κατά τη μετακίνηση της συσκευής, καθότι είναι βαριά. Φοράτε πάντα γάντια ασφαλείας.
- Εάν η συσκευή έχει υποστεί ζημιά, μην προβείτε σε εγκατάσταση ή χρήση της.
- Ακολουθείτε τις οδηγίες εγκατάστασης που παρέχονται με τη συσκευή.
- Μην εγκαθιστάτε και μη χρησιμοποιείτε τη συσκευή σε χώρο με θερμοκρασία χαμηλότερη από 0 °C ή σε χώρο που εκτίθεται στις καιρικές συνθήκες.
- Βεβαιωθείτε ότι το δάπεδο επάνω στο οποίο εγκαθιστάτε τη συσκευή είναι επίπεδο, σταθερό, ανθεκτικό στη θερμότητα και καθαρό.

- Μην εγκαθιστάτε τη συσκευή σε χώρο όπου η πόρτα της δεν μπορεί να ανοίξει πλήρως.
- Βεβαιωθείτε ότι υπάρχει κυκλοφορία αέρα μεταξύ της συσκευής και του δαπέδου.
- Ρυθμίστε κατάλληλα τα πόδια, ώστε να υπάρχει ο απαραίτητος χώρος μεταξύ της συσκευής και της μοκέτας.
- Μην εγκαθιστάτε τη συσκευή σε χώρο όπου το καπάκι της δεν μπορεί να ανοίξει πλήρως.

2.2 Ηλεκτρική σύνδεση

- Η συσκευή πρέπει να είναι γειωμένη.
- Χρησιμοποιείτε πάντα σωστά εγκατεστημένη πρίζα με προστασία κατά της ηλεκτροπληξίας.
- Βεβαιωθείτε ότι οι πληροφορίες σχετικά με το ηλεκτρικό ρεύμα στην πινακίδα τεχνικών χαρακτηριστικών συμφωνούν με την παροχή ρεύματος. Αν δεν συμφωνούν, επικοινωνήστε με ηλεκτρολόγο.

- Μη χρησιμοποιείτε πολύπριζα και μπαλαντζές.
- Προσέχετε να μην προκληθεί ζημιά στο φως τροφοδοσίας και το καλώδιο ρεύματος. Σε περίπτωση που πρέπει να αντικατασταθεί το καλώδιο τροφοδοσίας της συσκευής, η αντικατάσταση πρέπει να γίνει από το Εξουσιοδοτημένο Κέντρο Σέρβις μας.
- Συνδέστε το φως τροφοδοσίας στην πρίζα μόνον αφού έχει ολοκληρωθεί η εγκατάσταση. Μετά την εγκατάσταση, βεβαιωθείτε ότι είναι δυνατή η πρόσβαση στο φως τροφοδοσίας.
- Μην αγγίζετε το καλώδιο ρεύματος ή το φως τροφοδοσίας με βρεγμένα χέρια.
- Μην τραβάτε το καλώδιο ρεύματος για να αποσυνδέσετε τη συσκευή. Τραβάτε πάντα το φως τροφοδοσίας.
- Μόνο για το Η.Β. και την Ιρλανδία: Η συσκευή διαθέτει φως τροφοδοσίας 13 amp. Αν χρειαστεί να αντικαταστήσετε την ασφάλεια στο φως τροφοδοσίας, χρησιμοποιήστε μια ασφάλεια 13 amp ASTA (BS 1362).
- Η συσκευή αυτή συμμορφώνεται με τις Οδηγίες της ΕΟΚ.

2.3 Σύνδεση νερού

- Προσέχετε να μην προκληθεί ζημιά στους σωλήνες νερού.
- Πριν συνδέσετε τη συσκευή σε σωλήνες που είναι καινούριοι ή δεν έχουν χρησιμοποιηθεί για πολύ καιρό, αφήστε το νερό να τρέξει μέχρι να καθαρίσει.
- Κατά την πρώτη χρήση της συσκευής, βεβαιωθείτε ότι δεν υπάρχουν διαρροές.

2.4 Χρήση



ΠΡΟΕΙΔΟΠΟΙΗΣΗ!

Κίνδυνος τραυματισμού, ηλεκτροπληξίας, πυρκαγιάς, εγκαυμάτων ή βλάβης της συσκευής.

- Χρησιμοποιείτε αυτή τη συσκευή μόνο σε οικιακό περιβάλλον.
- Ακολουθείτε τις οδηγίες ασφαλείας που παρέχονται στη συσκευασία του απορρυπαντικού.
- Μην τοποθετείτε μέσα, κοντά ή επάνω στη συσκευή εύφλεκτα αντικείμενα ή αντικείμενα εμποτισμένα με εύφλεκτα προϊόντα.
- Βεβαιωθείτε ότι έχουν αφαιρεθεί όλα τα μεταλλικά αντικείμενα από τα ρούχα.
- Μην τοποθετείτε κάπιο δοχείο κάτω από τη συσκευή για τη συλλογή πιθανής διαρροής νερού. Επικοινωνήστε με το Εξουσιοδοτημένο Κέντρο Σέρβις για να επιβεβαιώσετε ποια εξαρτήματα επιτρέπεται να χρησιμοποιηθούν.

2.5 Απόρριψη



ΠΡΟΕΙΔΟΠΟΙΗΣΗ!

Κίνδυνος τραυματισμού ή ασφυξίας.

- Αποσυνδέστε τη συσκευή από την τροφοδοσία ρεύματος.
- Κόψτε το καλώδιο τροφοδοσίας και απορρίψτε το.
- Αφαιρέστε το μάνταλο της πόρτας για να αποτραπεί ο εγκλεισμός παιδιών ή ζώων μέσα στη συσκευή.

3. ΠΕΡΙΓΡΑΦΗ ΠΡΟΪΟΝΤΟΣ

3.1 Επισκόπηση συσκευής

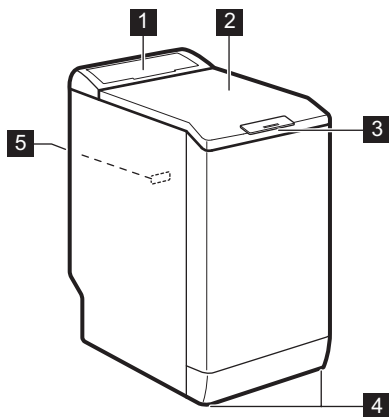

- 1 Πίνακας χειριστηρίων
- 2 Καπάκι
- 3 Λαβή καπακιού
- 4 Πόδια οριζόντιωσης της συσκευής
- 5 Πινακίδα τεχνικών χαρακτηριστικών

4. ΠΙΝΑΚΑΣ ΧΕΙΡΙΣΤΗΡΙΩΝ

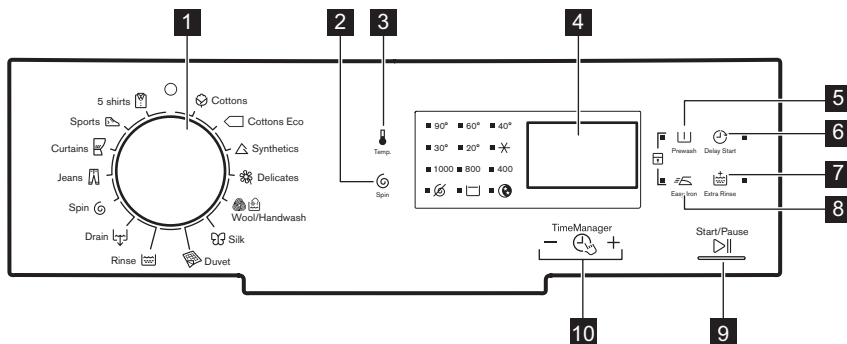

4.1 Περιγραφή πίνακα χειριστηρίων





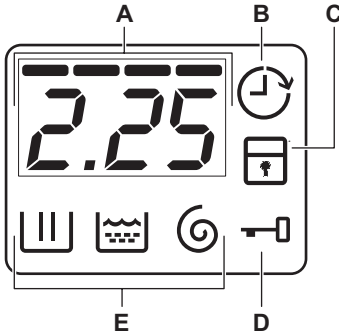

- 1 Διακόπτης επιλογής προγράμματος
- 2 Επιφάνεια αφής μείωσης ταχύτητας στυψίματος ⏸ (Στύψιμο)
- 3 Επιφάνεια αφής θερμοκρασίας 🌡 (Θερμοκρασία)
- 4 Οθόνη
- 5 Επιφάνεια αφής πρόπλυσης ⏮ (Πρόπλυση)
- 6 Επιφάνεια αφής καθυστέρησης έναρξης ⌚ (Καθυστέρηση Έναρξης)
- 7 Επιφάνεια αφής επιπλέον ξεβγάλματος 🧺 (Επιπλέον Ξέβγαλμα)
- 8 Επιφάνεια αφής εύκολου σιδερώματος 🧺 (Εύκολο Σιδερώμα)
- 9 Επιφάνεια αφής Έναρξη/Παύση ▶|| (Έναρξη/Παύση)
- 10 Επιφάνεια αφής Λειτουργίας Διαχείρισης Χρόνου - ⏸ +











4.2 Οθόνη



- A)** Η περιοχή χρόνου:
- Χρόνος προγράμματος.
 - Οι κωδικοί σφάλματος. Ανατρέξτε στο κεφάλαιο «Αντιμετώπιση προβλημάτων» για την περιγραφή τους.
 - Το επίπεδο της λειτουργίας Διαχείρισης Χρόνου ----.
- B)** Η ένδειξη Καθυστέρησης Έναρξης.
- C)** Η ένδειξη Κλειδώματος Ασφαλείας για Παιδιά.
- D)** Η ένδειξη Κλειδώματος Καπακιού:
- Αν είναι αναμμένη, δεν μπορείτε να ανοίξετε το καπάκι.
 - Αν είναι σβηστή, μπορείτε να ανοίξετε το καπάκι.
 - Αν αναβοσβήνει, δεν μπορείτε να ανοίξετε το καπάκι. Περιμένετε μερικά λεπτά μέχρι να σβήσει η ένδειξη.
- E)** Ενδείξεις φάσης πλύσης.
- : η φάση πλύσης
 - : η φάση ξεβγαλμάτων
 - : η φάση στυψίματος

5. ΠΙΝΑΚΑΣ ΠΡΟΓΡΑΜΜΑΤΩΝ

Πρόγραμμα Εύρος θερμοκρασίας	Μέγιστο φορτίο Μέγιστη ταχύτητα στυψίματος	Περιγραφή προγράμματος (Τύπος φορτίου και βαθμός λερώματος)
 Βαμβακερά 90°C - Κρύο	6 kg 1000 σ.α.λ.	Λευκά βαμβακερά και χρωματιστά βαμβακερά. Κανονικά λερωμένα και λίγο λερωμένα.
 Βαμβακερά Eco ¹⁾ 60° - 40° C	6 kg 1000 σ.α.λ.	Λευκά βαμβακερά και χρωματιστά βαμβακερά που δεν ξεβάφουν. Κανονικά λερωμένα. Η κατανάλωση ενέργειας μειώνεται και η διάρκεια του προγράμματος πλύσης παρατείνεται.
 Συνθετικά 60° - Κρύο	2,5 kg 1000 σ.α.λ.	Συνθετικά υφάσματα ή ανάμικτα υφάσματα. Κανονικά λερωμένα.
 Ευαίσθητα 40° - Κρύο	2,5 kg 1000 σ.α.λ.	Ευαίσθητα υφάσματα, όπως ακρυλικά, βισκόζη, πολυεστέρας. Κανονικά λερωμένα.

Πρόγραμμα Εύρος θερμοκρασίας	Μέγιστο φορτίο Μέγιστη ταχύτητα στυψίματος	Περιγραφή προγράμματος (Τύπος φορτίου και βαθμός λερώματος)
 Μάλλινα/ Πλύσιμο στο χέρι 40° - Κρύο	1 kg 1000 σ.α.λ.	Μάλλινα που πλένονται στο πλυντήριο, μάλλινα που πλένονται στο χέρι και ευαίσθητα υφάσματα με το σύμβολο «πλύσιμο στο χέρι». ²⁾
 Μεταξωτά 30°	1 kg 800 σ.α.λ.	Ειδικό πρόγραμμα για μεταξωτά και ανάμικτα συνθετικά υφάσματα .
 Πάπλωμα 60° - 30°C	2 kg 800 σ.α.λ.	Ειδικό πρόγραμμα για μία συνθετική κουβέρτα, ένα πάπλωμα, ένα κάλυμμα κρεβατιού κ.λπ.
 Ξέβγαλμα Κρύο	6 kg 1000 σ.α.λ.	Για ξέβγαλμα και στύψιμο των ρούχων. Όλα τα υφάσματα.
 Άδειασμα	6 kg	Για άδειασμα του νερού του κάδου. Όλα τα υφάσματα.
 Στύψιμο	6 kg 1000 σ.α.λ.	Για στύψιμο των ρούχων και για άδειασμα του νερού του κάδου. Όλα τα υφάσματα.
 Τζιν 60° - Κρύο	3 kg 1000 σ.α.λ.	Υφάσματα από τζιν και ζέρσεϋ. Επίσης για υφάσματα σκούρων χρωμάτων.
 Κουρτίνες 40° - Κρύο	2 kg 800 σ.α.λ.	Ειδικό πρόγραμμα για κουρτίνες . Η φάση πρόπλυσης ενεργοποιείται αυτόματα. ³⁾
 Αθλητικά 30°	2,5 kg 800 σ.α.λ.	Συνθετικά και ευαίσθητα υφάσματα. Λίγο λερωμένα ρούχα ή ρούχα για φρεσκάρισμα.
 5 πουκάμισα 30°	1,5 kg 800 σ.α.λ.	Συνθετικά και ανάμικτα υφάσματα. Λίγο λερωμένα ρούχα και ρούχα για φρεσκάρισμα. Για 5 - 6 πουκάμισα.

1) Τυπικά προγράμματα για τις τιμές κατανάλωσης της ετικέτας ενεργειακής κατανάλωσης. Σύμφωνα με τον κανονισμό 1061/2010, αυτά τα προγράμματα είναι αντίστοιχα το «Τυπικό πρόγραμμα για βαμβακερά 60°C» και το «Τυπικό πρόγραμμα για βαμβακερά 40°C». Είναι τα πιο αποδοτικά προγράμματα όσον αφορά τον συνδυασμό κατανάλωσης ενέργειας και νερού για το πλύσιμο κανονικά λερωμένων βαμβακερών ρούχων.

























Η θερμοκρασία του νερού της φάσης πλύσης μπορεί να διαφέρει από την αναφερόμενη θερμοκρασία για το επιλεγμένο πρόγραμμα.

2) Κατά τη διάρκεια αυτού του κύκλου ο κάδος περιστρέφεται αργά εξασφαλίζοντας μια απαλή πλύση. Ενδέχεται να φαίνεται ότι ο κάδος δεν περιστρέφεται ή ότι δεν περιστρέφεται σωστά. Θεωρήστε το ως φυσιολογική λειτουργία της συσκευής.

3) Μη χρησιμοποιείτε καθόλου απορρυπαντικό για τη φάση πρόπλυσης ώστε το ξέβγαλμα να γίνει μόνο με νερό.

Συμβατότητα επιλογών προγραμμάτων

Πρόγραμμα								
	■	■	■	■	■	■	■	■
	■	■	■		■	■		■
	■	■	■	■	■	■	■	■
	■	■	■	■	■	■		■
	■	■	■	■		■		
	■	■				■		
	■					■		
	■	■	■			■		■
						■		
	■					■		
	■	■	■		■	■		■
	■	■	■			■		■
	■	■				■		
	■	■				■		

6. ΤΙΜΕΣ ΚΑΤΑΝΑΛΩΣΗΣ



Τα δεδομένα αυτού του πίνακα είναι κατά προσέγγιση. Διάφορες αιτίες μπορούν να μεταβάλλουν τα δεδομένα: η ποσότητα και το είδος των ρούχων, η θερμοκρασία του νερού και η θερμοκρασία περιβάλλοντος.



Κατά την έναρξη του προγράμματος, στην οθόνη εμφανίζεται η διάρκεια του προγράμματος για τη μέγιστη χωρητικότητα φορτίου. Κατά τη διάρκεια της φάσης πλύσης, η διάρκεια του προγράμματος υπολογίζεται αυτόματα και μπορεί να μειωθεί σημαντικά αν το φορτίο είναι μικρότερο από τη μέγιστη χωρητικότητα φορτίου (π.χ. Βαμβακερά 60°C, μέγιστη χωρητικότητα φορτίου 6 kg, η διάρκεια του προγράμματος υπερβαίνει τις 2 ώρες, πραγματικό φορτίο 1 kg, η διάρκεια του προγράμματος δεν φτάνει τη 1 ώρα). Όταν η συσκευή υπολογίζει την πραγματική διάρκεια του προγράμματος, μια κουκκίδα αναβοσβήνει στην οθόνη.

Προγράμματα	Φορτίο (kg)	Κατανάλωση ενέργειας (kWh)	Κατανάλωση νερού (λίτρα)	Διάρκεια προγράμματος κατά προσέγγιση (λεπτά)	Παραμένονα υγρασία (%) ¹⁾
Βαμβακερά 60 °C	6	1,50	65	200	60
Βαμβακερά 40 °C	6	0,85	62	190	60
Συνθετικά 40 °C	2,5	0,50	46	105	37
Ευαίσθητα 40 °C	2,5	0,55	46	90	37
Μάλλινα/Πλύσιμο στο χέρι 30 °C	1	0,36	50	65	32
Τυπικά προγράμματα βαμβακερών					
Τυπικό πρόγραμμα για βαμβακερά 60 °C	6	0,87	49	200	60
Τυπικό πρόγραμμα για βαμβακερά 60 °C	3	0,69	41	150	60
Τυπικό πρόγραμμα για βαμβακερά 40 °C	3	0,59	41	138	60

1) Στο τέλος της φάσης στुψίματος.

Κατάσταση απενεργοποίησης (W)	Κατάσταση παραμονής εν ενεργεία (W)
0,48	0,48

Οι πληροφορίες που παρέχονται στον παραπάνω πίνακα είναι σε συμμόρφωση με τον κανονισμό της Επιτροπής της ΕΕ 1015/2010 για την εφαρμογή της οδηγίας 2009/125/ΕΚ.

7. ΕΠΙΛΟΓΕΣ

7.1 Θερμοκρασία

Προβείτε σε αυτή την επιλογή για να αλλάξετε την προεπιλεγμένη θερμοκρασία.

Ένδειξη  = κρύο νερό.

Ανάβει η ένδειξη της ρυθμισμένης θερμοκρασίας.

7.2 Στύψιμο

Με αυτή την επιλογή μπορείτε να αλλάξετε την προεπιλεγμένη ταχύτητα στुψίματος.

Ανάβει η ένδειξη της ρυθμισμένης ταχύτητας.

Πρόσθετες επιλογές στुψίματος:
Χωρίς στύψιμο 

- Προβείτε σε αυτή την επιλογή για να απενεργοποιήσετε όλες τις φάσεις

- στιψίματος. Μόνο η φάση αδειάσματος είναι διαθέσιμη.
- Ανάβει η αντίστοιχη ένδειξη.
 - Προβείτε σε αυτή την επιλογή για πολύ ευαίσθητα υφάσματα.
 - Η φάση ξεβγαλμάτων χρησιμοποιεί περισσότερο νερό για ορισμένα προγράμματα πλύσης.

Ξέβγαλμα χωρίς αδειασμα νερού

- Προβείτε σε αυτή την επιλογή για να αποτρέψετε το σαλάκωμα των ρούχων.
- Ανάβει η αντίστοιχη ένδειξη.
- Υπάρχει νερό στον κάδο όταν ολοκληρώνεται το πρόγραμμα.
- Ο κάδος περιστρέφεται τακτικά για την αποτροπή τσαλακώματος των ρούχων.
- Το καπάκι παραμένει ασφαλισμένο. Πρέπει να αδειάσετε το νερό για να απασφαλιστεί το καπάκι.



Για να αδειάσετε το νερό, ανατρέξτε στην ενότητα «Στο τέλος του προγράμματος».

Νυχτερινός Κύκλος

- Προβείτε σε αυτή την επιλογή για να καταργήσετε όλες τις φάσεις στιψίματος και να εκτελεστεί αθόρυβη πλύση.
- Η φάση ξεβγαλμάτων χρησιμοποιεί περισσότερο νερό για ορισμένα προγράμματα πλύσης.
- Ανάβει η αντίστοιχη ένδειξη.
- Το πρόγραμμα πλύσης ολοκληρώνεται με παραμονή του νερού στον κάδο. Ο κάδος περιστρέφεται τακτικά για την αποτροπή τσαλακώματος των ρούχων.
- Το καπάκι παραμένει ασφαλισμένο. Πρέπει να αδειάσετε το νερό για να απασφαλιστεί το καπάκι.



Για να αδειάσετε το νερό, ανατρέξτε στην ενότητα «Στο τέλος του προγράμματος».

7.3 Πρόπλυση

Με αυτή την επιλογή μπορείτε να προσθέσετε μια φάση πρόπλυσης σε ένα πρόγραμμα πλύσης.

Χρησιμοποιήστε αυτή την επιλογή για πολύ λερωμένα ρούχα.

Όταν προβαίνετε σε αυτή την επιλογή, παρατείνεται η διάρκεια του προγράμματος.

Ανάβει η αντίστοιχη ένδειξη.

7.4 Καθυστέρηση Έναρξης

Με αυτή την επιλογή μπορείτε να καθυστερήσετε την έναρξη ενός προγράμματος από 30 λεπτά έως 20 ώρες.

Στην οθόνη εμφανίζεται η αντίστοιχη ένδειξη.

7.5 Επιπλέον Ξέβγαλμα

Με αυτή την επιλογή μπορείτε να προσθέσετε μερικά ξεβγάλματα σε ένα πρόγραμμα πλύσης.

Χρησιμοποιήστε αυτή την επιλογή για άτομα με αλλεργίες στα απορρυπαντικά και σε περιοχές όπου το νερό είναι μαλακό.

Ανάβει η αντίστοιχη ένδειξη.

7.6 Εύκολο Σιδέρωμα

Η συσκευή πλένει και στύβει προσεκτικά τα ρούχα για να αποτραπεί το τσαλάκωμα.

Η συσκευή μειώνει την ταχύτητα στιψίματος, χρησιμοποιεί περισσότερο νερό και προσαρμόζει τη διάρκεια του προγράμματος στον τύπο των ρούχων.







Ανάβει η αντίστοιχη ένδειξη.

7.7 Λειτουργία Διαχείρισης Χρόνου – +

Όταν επιλέγετε ένα πρόγραμμα πλύσης, στην οθόνη εμφανίζεται η προεπιλεγμένη διάρκεια.

Πιέστε το  ή το  για να μειώσετε ή να αυξήσετε τη διάρκεια του προγράμματος.

Η λειτουργία Διαχείρισης Χρόνου είναι διαθέσιμη μόνο με τα προγράμματα που παρατίθενται στον πίνακα.

ένδειξη							1)
- 2)	■		■	■	■	■	■
--	■	■	■	■	■	■	■
---	■		■	■	■	■	■
----3)	■4)	■4)	■4)	■4)	■4)	■4)	■4)

1) Αν διατίθεται.

2) Το πλέον σύντομο: για φρεσκάρισμα των ρούχων.



3) Το πλέον παρατεταμένο: Η αύξηση της διάρκειας του προγράμματος σταδιακά μειώνει την κατανάλωση ενέργειας. Η βελτιστοποιημένη φάση θέρμανσης εξοικονομεί ενέργεια και η παρατεταμένη διάρκεια διατηρεί τα ίδια αποτελέσματα πλύσης (ιδιαίτερα για κανονικά λερωμένα ρούχα).

4) Προκαθορισμένη διάρκεια για όλα τα προγράμματα.



8. ΡΥΘΜΙΣΕΙΣ

8.1 Κλειδωμα Ασφαλείας για Παιδιά

Με αυτή την επιλογή μπορείτε να αποτρέψετε τα παιδιά να παίζουν με το χειριστήριο.

- Για να **ενεργοποιήσετε/ απενεργοποιήσετε** αυτή την επιλογή, πιέστε ταυτόχρονα τα  και , μέχρι να **ανάψει/σβήσει** η ένδειξη .



Μπορείτε να ενεργοποιήσετε αυτή την επιλογή:

- Αφού πιέσετε το : οπότε οι επιλογές και ο διακόπτης επιλογής προγράμματος ασφαλίζουν.
- Πριν πιέσετε το : η συσκευή δεν μπορεί να τεθεί σε λειτουργία.

8.2 Ηχητικά σήματα

Τα ηχητικά σήματα ενεργοποιούνται όταν:

- Το πρόγραμμα έχει ολοκληρωθεί.
- Η συσκευή παρουσιάζει κάποια δυσλειτουργία.

Για να **απενεργοποιήσετε/ ενεργοποιήσετε** τα ηχητικά σήματα, πιέστε ταυτόχρονα τα  και  για 6 δευτερόλεπτα.



Αν απενεργοποιήσετε τα ηχητικά σήματα, αυτά θα συνεχίσουν να λειτουργούν όταν η συσκευή παρουσιάζει κάποια δυσλειτουργία.

9. ΠΡΙΝ ΑΠΟ ΤΗΝ ΠΡΩΤΗ ΧΡΗΣΗ

1. Τοποθετήστε μια μικρή ποσότητα απορρυπαντικού στη θήκη για τη φάση πλύσης.
2. Επιλέξτε και ενεργοποιήστε ένα πρόγραμμα για βαμβακερά στη

μέγιστη θερμοκρασία, χωρίς να τοποθετήσετε ρούχα στον κάδο. Έτσι θα αφαιρεθούν τυχόν ρύποι από τον κάδο.

10. ΚΑΘΗΜΕΡΙΝΗ ΧΡΗΣΗ



ΠΡΟΕΙΔΟΠΟΙΗΣΗ!

Ανατρέξτε στα κεφάλαια σχετικά με την ασφάλεια.



ΠΡΟΣΟΧΗ!

Πριν κλείσετε το καπάκι της συσκευής, βεβαιωθείτε ότι έχει κλείσει καλά ο κάδος.

10.1 Φόρτωση των ρούχων

1. Ανοίξτε το καπάκι της συσκευής.
2. Πιέστε το κουμπί **A**. Ο κάδος ανοίγει αυτόματα.
3. Τοποθετήστε ένα-ένα τα ρούχα στον κάδο.
4. Τινάζετε τα ρούχα πριν τα τοποθετήσετε στη συσκευή. Φροντίστε να μην προσθέσετε πάρα πολλά ρούχα μέσα στον κάδο.
5. Κλείστε τον κάδο και το καπάκι.

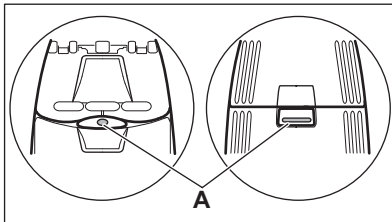

10.2 Χρήση απορρυπαντικού και προσθετικών πλύσης

Προσθέστε τη σωστή ποσότητα απορρυπαντικού και μαλακτικού.

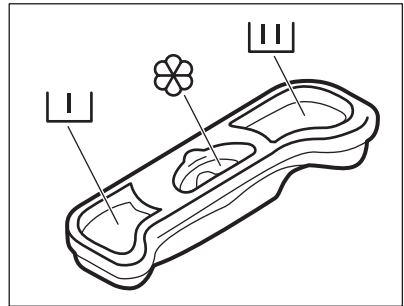

10.3 Θήκες απορρυπαντικού

	Θήκη απορρυπαντικού για τη φάση πρόπλυσης.
	Θήκη απορρυπαντικού για τη φάση πλύσης.
	Θήκη για υγρά προσθετικά πλύσης (μαλακτικό, προϊόντα κολλαρίσματος). Η ένδειξη υποδεικνύει τη μέγιστη στάθμη των υγρών προσθετικών πλύσης.

10.4 Ρύθμιση ενός προγράμματος

1. Στρέψτε το διακόπτη επιλογής προγράμματος και ρυθμίστε το πρόγραμμα:
 - Η ένδειξη αναβοσβήνει.
 - Στην οθόνη εμφανίζεται το επίπεδο για τη λειτουργία Διαχείρισης Χρόνου, η διάρκεια του προγράμματος και οι ενδείξεις των φάσεων του προγράμματος.
2. Εάν χρειαστεί, αλλάξτε τη θερμοκρασία και την ταχύτητα στυψίματος ή προσθέστε διαθέσιμες επιλογές. Όταν ενεργοποιείτε μια επιλογή, ανάβει η ένδειξη της αντίστοιχης επιλογής.

Εάν προβείτε σε μια λανθασμένη ρύθμιση, στην οθόνη εμφανίζεται το μήνυμα .

10.5 Έναρξη προγράμματος χωρίς καθυστέρηση έναρξης

Πιέστε το .

- Η ένδειξη σταματάει να αναβοσβήνει και παραμένει αναμμένη.
- Η ένδειξη αρχίζει να αναβοσβήνει στην οθόνη.
- Το πρόγραμμα ξεκινά, το καπάκι ασφαρίζει και στην οθόνη εμφανίζεται η ένδειξη .
- Η αντλία αδειάσματος μπορεί να λειτουργεί για ένα μικρό χρονικό διάστημα κατά την πλήρωση της συσκευής με νερό.

Μετά από περίπου 15 λεπτά από την έναρξη του προγράμματος:

- Η συσκευή προσαρμόζει αυτόματα τη διάρκεια του προγράμματος σε σχέση με το φορτίο ρούχων.
- Η οθόνη εμφανίζει τη νέα τιμή.

10.6 Έναρξη προγράμματος με καθυστέρηση έναρξης

1. Πιέστε επανειλημμένα το , μέχρι να εμφανιστεί στην οθόνη η καθυστέρηση που θέλετε να επιλέξετε.
Στην οθόνη ανάβει η αντίστοιχη ένδειξη.
2. Πιέστε το :
 - Η συσκευή ξεκινά την αντιστροφή μέτρησης.
 - Μόλις ολοκληρωθεί η αντιστροφή μέτρησης, το πρόγραμμα θα ξεκινήσει αυτόματα.

Μπορείτε να ακυρώσετε ή να αλλάξετε τη ρύθμιση της καθυστέρησης έναρξης πριν πιέσετε . Για να ακυρώσετε την καθυστέρηση έναρξης:

- Πιέστε το για να θέσετε τη συσκευή σε παύση.
- Πιέστε το , μέχρι στην οθόνη να εμφανιστεί η ένδειξη .
- Πιέστε ξανά το για να ξεκινήσει το πρόγραμμα αμέσως.

10.7 Διακοπή ενός προγράμματος και αλλαγή των επιλογών

Μπορείτε να αλλάξετε ορισμένες μόνο επιλογές, πριν αυτές ενεργοποιηθούν.

1. Πιέστε .
 2. Η ένδειξη αναβοσβήνει.
 3. Αλλάξτε τις επιλογές.
 3. Πιέστε και πάλι το .
- Το πρόγραμμα συνεχίζει.

10.8 Ακύρωση ενός προγράμματος που εκτελείται

1. Στρέψτε τον διακόπτη επιλογής προγράμματος στη θέση για να

ακυρώσετε το πρόγραμμα και να απενεργοποιήσετε τη συσκευή.

2. Στρέψτε πάλι τον διακόπτη επιλογής προγράμματος για να ενεργοποιήσετε τη συσκευή. Τώρα μπορείτε να επιλέξετε ένα νέο πρόγραμμα πλήσης.



Προτού ξεκινήσει ένα νέο πρόγραμμα, η συσκευή μπορεί να αδειάσει το νερό. Σε αυτήν την περίπτωση, βεβαιωθείτε ότι το απορρυπαντικό βρίσκεται ακόμα στη θήκη απορρυπαντικού, διαφορετικά γεμίστε με απορρυπαντικό ξανά.

10.9 Άνοιγμα του καπακιού

Όσο βρίσκεται σε εξέλιξη κάποιο πρόγραμμα ή η καθυστέρηση έναρξης, το καπάκι της συσκευής είναι ασφαλισμένο.



Στην οθόνη εμφανίζεται η ένδειξη .



ΠΡΟΣΟΧΗ!

Εάν η θερμοκρασία και η στάθμη του νερού στον κάδο είναι πολύ ψηλά, δεν είναι δυνατόν να ανοίξετε το καπάκι.





Για να ανοίξετε το καπάκι ενώ είναι σε εξέλιξη η καθυστέρηση έναρξης:

1. Πιέστε το κουμπί  για να θέσετε τη συσκευή σε παύση.
2. Περιμένετε μέχρι να σβήσει η ένδειξη ασφάλισης του καπακιού .
3. Μπορείτε να ανοίξετε το καπάκι.
4. Κλείστε το καπάκι και πιέστε ξανά το . Η καθυστέρηση έναρξης συνεχίζει να λειτουργεί.



Για να ανοίξετε το καπάκι ενώ είναι σε εξέλιξη το πρόγραμμα:

1. Στρέψτε τον διακόπτη επιλογής προγράμματος στη θέση  για να απενεργοποιήσετε τη συσκευή.
2. Περιμένετε μερικά λεπτά και στη συνέχεια ανοίξτε το καπάκι της συσκευής.
3. Κλείστε το καπάκι και επιλέξτε ξανά το πρόγραμμα.





10.10 Στο τέλος του προγράμματος

- Η λειτουργία της συσκευής σταματά αυτόματα.
- Το ηχητικό σήμα τίθεται σε λειτουργία (εάν είναι ενεργοποιημένο).
- Στην οθόνη εμφανίζεται η ένδειξη .
- Η ένδειξη του  σβήνει.
- Η ένδειξη ασφάλισης καπακιού  σβήνει.
- Μπορείτε να ανοίξετε το καπάκι.
- Αφαιρέστε τα ρούχα από τη συσκευή. Βεβαιωθείτε ότι ο κάδος είναι άδειος.
- Κλείστε τη βρύση παροχής νερού.
- Στρέψτε το διακόπτη επιλογής προγράμματος στη θέση  για να απενεργοποιήσετε τη συσκευή.
- Αφήστε το καπάκι μισάνοιχτο για την αποτροπή σχηματισμού μυκήτων και δυσάρεστων οσμών.

Το πρόγραμμα πλήσης ολοκληρώθηκε, αλλά υπάρχει νερό στον κάδο:

- Ο κάδος περιστρέφεται τακτικά για την αποτροπή τσαλακώματος των ρούχων.
- Η ένδειξη ασφάλισης καπακιού  είναι αναμμένη. Η ένδειξη  αναβοσβήνει. Το καπάκι παραμένει ασφαλισμένο.
- Πρέπει να αδειάσετε το νερό για να ανοίξετε το καπάκι.

Για να αδειάσετε το νερό:

1. Αν χρειάζεται, μειώστε την ταχύτητα στυψίματος. Αν επιλέξετε , η συσκευή απλά αδειάζει.
2. Πιέστε το . Η συσκευή αδειάζει το νερό και στύβει.
3. Μόλις ολοκληρωθεί το πρόγραμμα και σβήσει η ένδειξη ασφάλισης καπακιού , μπορείτε να ανοίξετε το καπάκι.
4. Στρέψτε το διακόπτη επιλογής προγράμματος στη θέση  για να απενεργοποιήσετε τη συσκευή.



Η συσκευή αδειάζει και στύβει αυτόματα μετά από περίπου 18 ώρες (εκτός του προγράμματος για μάλλινα).

10.11 Αναμονή

Λίγα λεπτά μετά το τέλος του προγράμματος πλύσης, αν δεν απενεργοποιήσετε τη συσκευή, ενεργοποιείται η κατάσταση εξοικονόμησης ενέργειας.

Η κατάσταση εξοικονόμησης ενέργειας μειώνει την κατανάλωση ενέργειας όταν η συσκευή είναι σε αναμονή.

- Όλες οι ενδείξεις και η οθόνη σβήνουν.
- Η ένδειξη  αναβοσβήνει αργά
- Πιέστε μία από τις επιλογές για να απενεργοποιήσετε την κατάσταση εξοικονόμησης ενέργειας.

11. ΥΠΟΔΕΙΞΕΙΣ ΚΑΙ ΣΥΜΒΟΥΛΕΣ

11.1 Φορτίο ρούχων

- Χωρίστε τα ρούχα σε: λευκά, χρωματιστά, συνθετικά, ευαίσθητα και μάλλινα.
- Τηρείτε τις οδηγίες πλύσης στις ετικέτες των ρούχων.
- Μην πλένετε λευκά και χρωματιστά ρούχα μαζί.
- Ορισμένα χρωματιστά ρούχα μπορεί να ξεθωριάσουν κατά την πρώτη πλύση. Σας συνιστούμε να τα πλένετε χωριστά τις πρώτες φορές.
- Κουμπώνετε τις μαξιλαροθήκες, τα φερμουάρ, τις κόπτινες και τα κουμπιά. Δένετε τις ζώνες.
- Αδειάζετε τις τσέπες και ξεδιπλώνετε τα ρούχα.
- Πλένετε τα ρούχα με πολλές στρώσεις, τα μάλλινα και τα ρούχα με στάμπες από την ανάποδη.
- Αφαιρείτε τους δύσκολους λεκέδες.
- Χρησιμοποιείτε ειδικό απορρυπαντικό για τους δύσκολους λεκέδες.
- Να είστε προσεκτικοί όταν πλένετε κουρτίνες. Αφαιρείτε τα γαντζάκια ή τοποθετείτε τις κουρτίνες σε δίχτυ πλυσίματος ή σε μαξιλαροθήκη.
- Μην πλένετε στο πλυντήριο ρούχα χωρίς στρίφωμα ή ρούχα με σκισίματα. Για μικρά ή/και ευαίσθητα υφάσματα, χρησιμοποιείτε δίχτυ πλυσίματος (π.χ. σουτιέν με μπανέλες, ζώνες, καλσόν, κ.λπ.).
- Όταν το φορτίο είναι πολύ μικρό, μπορεί να προκληθούν προβλήματα ισορροπίας κατά τη φάση στύψιματος. Αν συμβεί αυτό, καταλείψτε με το χέρι τα ρούχα στον κάδο και ξεκινήστε ξανά τη φάση στύψιματος.

11.2 Επίμονοι λεκέδες

Για μερικούς λεκέδες δεν αρκεί το νερό και το απορρυπαντικό.

Συνιστούμε να αφαιρείτε αυτούς τους λεκέδες πριν τοποθετήσετε τα ρούχα στο πλυντήριο.

Διατίθενται ειδικά αφαιρετικά λεκέδων. Χρησιμοποιήστε το κατάλληλο αφαιρετικό για τον τύπο του λεκέ και του υφάσματος.

11.3 Απορρυπαντικά και προσθετικά πλύσης

- Χρησιμοποιείτε μόνο απορρυπαντικά και προσθετικά πλύσης κατάλληλα για χρήση σε πλυντήριο:
 - απορρυπαντικά σε σκόνη για κάθε τύπο υφάσματος,
 - απορρυπαντικά σε σκόνη για ευαίσθητα υφάσματα (μέγ. θερμοκρασία 40 °C) και μάλλινα,
 - απορρυπαντικά σε υγρή μορφή, κατά προτίμηση για προγράμματα πλύσης σε χαμηλή θερμοκρασία (μέγ. θερμοκρασία 60 °C), για κάθε τύπο υφάσματος ή ειδικά μόνο για μάλλινα.
- Μην αναμειγνύετε διαφορετικούς τύπους απορρυπαντικών.
- Για να συμβάλλετε στην προστασία του περιβάλλοντος, μη χρησιμοποιείτε μεγαλύτερη ποσότητα απορρυπαντικού από τη σωστή.
- Τηρείτε πάντα τις οδηγίες στη συσκευασία των προϊόντων.
- Χρησιμοποιείτε τα κατάλληλα προϊόντα για τον τύπο και το χρώμα των ρούχων, τη θερμοκρασία του προγράμματος πλύσης και το βαθμό λερώματος.

- Αν η συσκευή σας δεν διαθέτει θήκη απορρυπαντικού με πτυσσόμενο κάλυμμα, προσθέτετε τα υγρά απορρυπαντικά με δοσομετρική μπάλα (παρέχεται από τον κατασκευαστή του απορρυπαντικού).

11.4 Οικολογικές συμβουλές

- Για την πλήση κανονικά λερωμένων ρούχων, χρησιμοποιείτε προγράμματα χωρίς φάση πρόπλυσης.
- Περιμένετε πάντα έως ότου συμπληρωθεί το μέγιστο φορτίο ρούχων για να ξεκινήσετε ένα πρόγραμμα πλήσης.
- Αν χρειάζεται, χρησιμοποιείτε αφαιρετικό λεκέδων όταν επιλέγετε κάποιο πρόγραμμα με χαμηλή θερμοκρασία.
- Ελέγξτε τη σκληρότητα του νερού στο οικιακό σας σύστημα, ώστε να

χρησιμοποιείτε τη σωστή ποσότητα απορρυπαντικού

11.5 Σκληρότητα νερού

Αν η σκληρότητα του νερού στην περιοχή σας είναι υψηλή ή μέτρια, συνιστάται να χρησιμοποιείτε αποσκληρυντικό νερού για πλυντήρια ρούχων. Σε περιοχές όπου η σκληρότητα του νερού είναι χαμηλή, δεν χρειάζεται να χρησιμοποιείτε αποσκληρυντικό.

Για πληροφορίες σχετικά με τη σκληρότητα του νερού στην περιοχή σας, επικοινωνήστε με την τοπική υπηρεσία ύδρευσης.

Χρησιμοποιείτε τη σωστή ποσότητα αποσκληρυντή νερού. Τηρείτε τις οδηγίες που υπάρχουν στη συσκευασία του προϊόντος.

12. ΦΡΟΝΤΙΔΑ ΚΑΙ ΚΑΘΑΡΙΣΜΑ



ΠΡΟΕΙΔΟΠΟΙΗΣΗ!

Ανατρέξτε στα κεφάλαια σχετικά με την ασφάλεια.

12.1 Εξωτερικό καθάρισμα

Καθαρίζετε τη συσκευή μόνο με σαπούνι και χλιαρό νερό. Σκουπίζετε καλά όλες τις επιφάνειες.



ΠΡΟΣΟΧΗ!

Μη χρησιμοποιείτε οινόπνευμα, διαλυτικά ή χημικά προϊόντα.

12.2 Αφαίρεση αλάτων

Αν η σκληρότητα του νερού στην περιοχή σας είναι υψηλή ή μέτρια, συνιστάται να χρησιμοποιείτε αποσκληρυντικό νερού για πλυντήρια ρούχων.

Ελέγχετε τακτικά τον κάδο για την αποφυγή συγκέντρωσης αλάτων και σωματιδίων σκουριάς.

Για την αφαίρεση σωματιδίων σκουριάς, χρησιμοποιείτε μόνο ειδικά προϊόντα για πλυντήρια ρούχων. Εκτελέστε τον κύκλο αφαίρεσης των αλάτων χωριστά από την πλήση των ρούχων.



Τηρείτε πάντα τις οδηγίες που υπάρχουν στη συσκευασία του προϊόντος.

12.3 Πλήση συντήρησης

Τα προγράμματα που εκτελούνται σε χαμηλές θερμοκρασίες, μπορεί να αφήσουν υπολείμματα απορρυπαντικού μέσα στον κάδο. Εκτελέστε τακτικά μια πλήση συντήρησης, ακολουθώντας την παρακάτω διαδικασία:

- Βγάλτε τα ρούχα από τον κάδο.
- Επιλέξτε το πρόγραμμα για βαμβακερά στη μέγιστη θερμοκρασία με μια μικρή ποσότητα απορρυπαντικού.

12.4 Καθάρισμα της θήκης απορρυπαντικού

1.

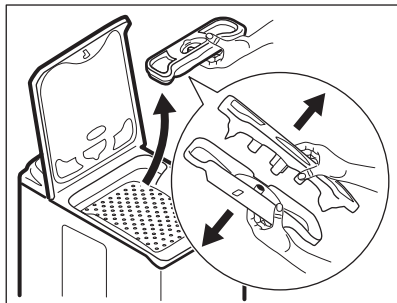

2.

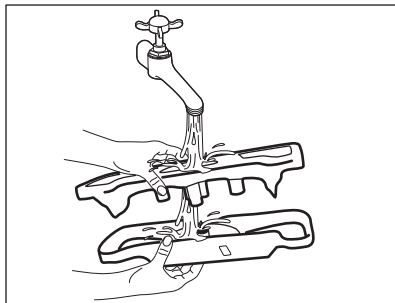

3.

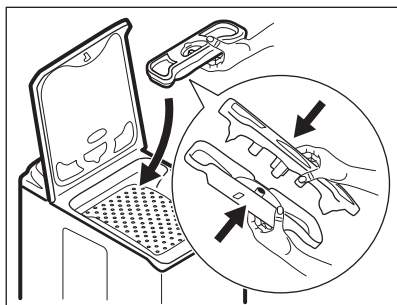

12.5 Καθάρισμα του φίλτρου αδειάσματος



ΠΡΟΕΙΔΟΠΟΙΗΣΗ!

Μην καθαρίζετε το φίλτρο αδειάσματος εάν το νερό στο εσωτερικό της συσκευής είναι ζεστό.

1.

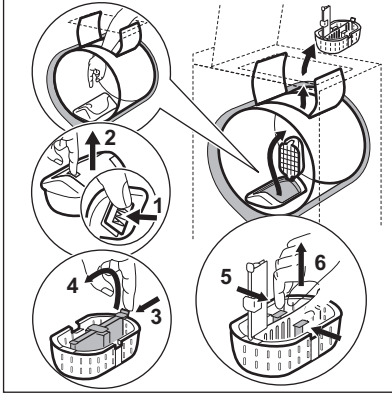

2.

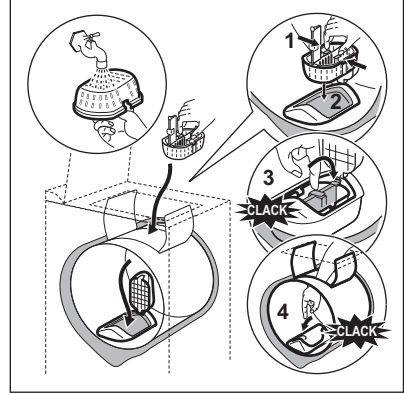

12.6 Καθάρισμα του σωλήνα παροχής και του φίλτρου της βαλβίδας

1.

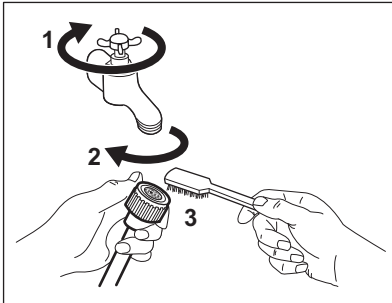

2.

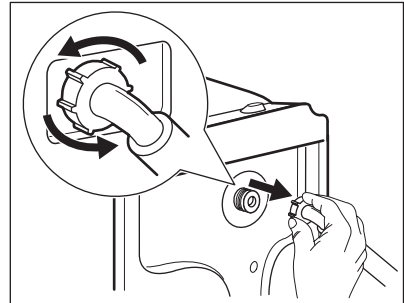

3.

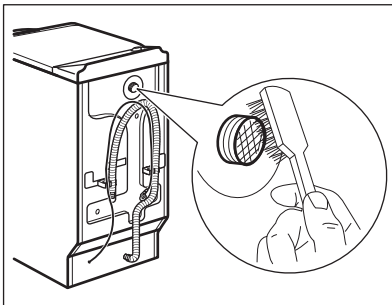

4.

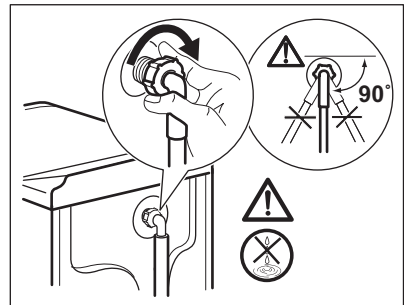

12.7 Προστασία από τον πάγο

Αν η συσκευή είναι εγκατεστημένη σε χώρο όπου η θερμοκρασία μπορεί να πέσει κάτω από τους 0 °C, αφαιρέστε το

υπολειπόμενο νερό από το σωλήνα παροχής και από την αντλία αδειάζματος.



Κάντε αυτή τη διαδικασία επίσης, όταν θέλετε να πραγματοποιήσετε μια επείγουσα διαδικασία αδειάσματος.

1. Κλείστε τη βρύση παροχής νερού και αποσυνδέστε τον σωλήνα παροχής νερού.
2. Αποσυνδέστε τον σωλήνα αδειάσματος από τον νεροχύτη ή τη διάταξη απορροής.
3. Τοποθετήστε τα άκρα του σωλήνα αδειάσματος και παροχής σε ένα δοχείο. Αφήστε το νερό να τρέξει από τους σωλήνες.
4. Επιλέξτε το πρόγραμμα Αδειασμα και αφήστε το να λειτουργήσει μέχρι το τέλος του κύκλου.
5. Στρέψτε το διακόπτη επιλογής προγράμματος στη θέση διακοπής,

για να αποσυνδέσετε τη συσκευή από το ρεύμα.

6. Αποσυνδέστε τη συσκευή.



ΠΡΟΕΙΔΟΠΟΙΗΣΗ!

Βεβαιωθείτε ότι η θερμοκρασία είναι πάνω από 0 °C, πριν χρησιμοποιήσετε ξανά τη συσκευή. Ο κατασκευαστής δεν ευθύνεται για βλάβες που οφείλονται σε χαμηλές θερμοκρασίες.

13. ΑΝΤΙΜΕΤΩΠΙΣΗ ΠΡΟΒΛΗΜΑΤΩΝ



ΠΡΟΕΙΔΟΠΟΙΗΣΗ!

Ανατρέξτε στα κεφάλαια σχετικά με την ασφάλεια.

13.1 Εισαγωγή

Η συσκευή δεν ξεκινά ή σταματά κατά τη λειτουργία.

Αρχικά, προσπαθήστε να βρείτε τρόπο επίλυσης του προβλήματος (ανατρέξτε στον πίνακα). Εάν δεν τα καταφέρετε, επικοινωνήστε με το Εξουσιοδοτημένο Κέντρο Σέρβις.

Όταν προκύπτουν ορισμένα προβλήματα λειτουργίας, ενεργοποιούνται τα ηχητικά σήματα και στην οθόνη εμφανίζεται ένας κωδικός σφάλματος:

- **E10** - Η συσκευή δεν γεμίζει σωστά με νερό.
- **E20** - Η συσκευή δεν αδειάζει το νερό.
- **E40** - Το καπάκι της συσκευής ή η πόρτα του κάδου είναι ανοιχτή ή δεν έχει κλείσει σωστά. Ελέγξτε και τα δύο!
- **E40** - Η ηλεκτρική τροφοδοσία δεν είναι σταθερή. Περιμένετε μέχρι να σταθεροποιηθεί η ηλεκτρική τροφοδοσία.



ΠΡΟΕΙΔΟΠΟΙΗΣΗ!

Απενεργοποιήστε τη συσκευή πριν από την εκτέλεση των ελέγχων.

13.2 Πιθανές βλάβες

Πρόβλημα	Πιθανή αντιμετώπιση
Το πρόγραμμα δεν ξεκινά.	Βεβαιωθείτε ότι το φως τροφοδοσίας έχει συνδεθεί στην πρίζα.
	Βεβαιωθείτε ότι το καπάκι της συσκευής είναι κλειστό.

Πρόβλημα	Πιθανή αντιμετώπιση
	Βεβαιωθείτε ότι δεν έχει καεί κάποια ασφάλεια στον πίνακα ασφαλειών.
	Βεβαιωθείτε ότι έχετε πιέσει την Έναρξη/Παύση.
	Αν είναι επιλεγμένη η καθυστέρηση έναρξης, ακυρώστε τη ρύθμιση ή περιμένετε μέχρι το τέλος της αντίστροφης μέτρησης.
	Απενεργοποιήστε τη λειτουργία Κλείδωμα ασφαλείας για παιδιά, εάν είναι ενεργοποιημένη.
Η συσκευή δεν γεμίζει με νερό όπως πρέπει.	Βεβαιωθείτε ότι η βρύση παροχής νερού είναι ανοιχτή.
	Βεβαιωθείτε ότι η πίεση της παροχής νερού δεν είναι πολύ χαμηλή. Για την πληροφορία αυτή, επικοινωνήστε με την τοπική υπηρεσία ύδρευσης.
	Βεβαιωθείτε ότι η βρύση παροχής νερού δεν είναι φραγμένη.
	Βεβαιωθείτε ότι το φίλτρο του σωλήνα παροχής και το φίλτρο της βαλβίδας δεν είναι φραγμένα. Ανατρέξτε στην ενότητα «Φροντίδα και καθάρισμα».
	Βεβαιωθείτε ότι ο σωλήνας παροχής δεν έχει συστραφεί ή τσακίσει.
	Βεβαιωθείτε ότι η σύνδεση του σωλήνα παροχής νερού είναι σωστή.
Η συσκευή δεν γεμίζει με νερό και αδειάζει αμέσως.	Βεβαιωθείτε ότι ο σωλήνας αδειάσματος βρίσκεται στη σωστή θέση. Ο σωλήνας μπορεί να είναι πολύ χαμηλά.
Η συσκευή δεν αδειάζει το νερό.	Βεβαιωθείτε ότι η διάταξη απορροής του νεροχύτη δεν είναι φραγμένη.
	Βεβαιωθείτε ότι ο σωλήνας αδειάσματος δεν έχει συστραφεί ή τσακίσει.
	Βεβαιωθείτε ότι το φίλτρο αδειάσματος δεν είναι φραγμένο. Καθαρίστε το φίλτρο, εάν απαιτείται. Ανατρέξτε στην ενότητα «Φροντίδα και καθάρισμα».
	Βεβαιωθείτε ότι η σύνδεση του σωλήνα αδειάσματος είναι σωστή.
	Ρυθμίστε το πρόγραμμα αδειάσματος, αν είχατε ρυθμίσει πρόγραμμα χωρίς φάση αδειάσματος.
	Ρυθμίστε το πρόγραμμα αδειάσματος, αν είχατε ρυθμίσει επιλογή που τελειώνει με νερό στον κάδο.

Πρόβλημα	Πιθανή αντιμετώπιση
Δεν λειτουργεί η φάση συψίματος ή ο κύκλος πλυσίματος διαρκεί περισσότερο από ό,τι συνήθως.	Επιλέξτε το πρόγραμμα συψίματος.
	Βεβαιωθείτε ότι το φίλτρο αδειάσματος δεν είναι φραγμένο. Καθαρίστε το φίλτρο, εάν απαιτείται. Ανατρέξτε στην ενότητα «Φροντίδα και καθαρισμα».
	Καταλείψτε με το χέρι τα ρούχα στον κάδο και ξεκινήστε πάλι τη φάση συψίματος. Το πρόβλημα αυτό μπορεί να προκαλείται από προβλήματα ισορροπίας.
Υπάρχει διαρροή νερού στο πάτωμα.	Βεβαιωθείτε ότι οι σύνδεσμοι των σωλήνων νερού είναι καλά σφιγμένοι και ότι δεν υπάρχουν διαρροές νερού.
	Βεβαιωθείτε ότι ο σωλήνας αδειάσματος δεν έχει υποστεί ζημιά.
	Βεβαιωθείτε ότι χρησιμοποιείτε το σωστό απορρυπαντικό και τη σωστή ποσότητά του.
Δεν μπορείτε να ανοίξετε το καπάκι της συσκευής.	Βεβαιωθείτε ότι το πρόγραμμα πλύσης έχει ολοκληρωθεί.
	Επιλέξτε το πρόγραμμα αδειάσματος ή συψίματος, εάν υπάρχει νερό στον κάδο.
Ακούγεται ένας ασυνήθιστος θόρυβος από τη συσκευή.	Βεβαιωθείτε ότι η συσκευή είναι οριζοντιωμένη σωστά. Ανατρέξτε στην ενότητα «Εγκατάσταση».
	Βεβαιωθείτε ότι έχετε αφαιρέσει τα υλικά συσκευασίας ή/και τους πείρους μεταφοράς. Ανατρέξτε στην ενότητα «Εγκατάσταση».
	Προσθέστε περισσότερα ρούχα στον κάδο. Το φορτίο μπορεί να είναι πολύ μικρό.
Ο κύκλος είναι συντομότερος από το χρόνο που εμφανίζεται.	Η συσκευή υπολογίζει νέο χρόνο ανάλογα με το φορτίο των ρούχων. Ανατρέξτε στο κεφάλαιο «Τιμές κατανάλωσης».
Ο κύκλος είναι μεγαλύτερος από το χρόνο που εμφανίζεται.	Ένα μη ομοιόμορφα καταναμημένο φορτίο αυξάνει το χρόνο διάρκειας. Αυτό αποτελεί φυσιολογική συμπεριφορά της συσκευής.
Τα αποτελέσματα της πλύσης δεν είναι ικανοποιητικά.	Αυξήστε την ποσότητα απορρυπαντικού ή χρησιμοποιήστε κάποιο άλλο.
	Χρησιμοποιήστε ειδικά προϊόντα για την αφαίρεση των επιμόνων λεκέδων πριν από την πλύση των ρούχων.

Πρόβλημα	Πιθανή αντιμετώπιση
	Βεβαιωθείτε ότι έχετε επιλέξει τη σωστή θερμοκρασία.
	Μειώστε τον όγκο του φορτίου.
Δεν μπορείτε να ρυθμίσετε μια επιλογή.	Βεβαιωθείτε ότι πιέζετε μόνο το επιθυμητό πλήκτρο ή πλήκτρα αφής.

Μετά τον έλεγχο, ενεργοποιήστε τη συσκευή. Το πρόγραμμα συνεχίζει από το σημείο στο οποίο διακόπηκε.

Εάν το πρόβλημα εμφανιστεί ξανά, επικοινωνήστε με το Εξουσιοδοτημένο Κέντρο Σέρβις. Εάν στην οθόνη εμφανίζονται άλλοι κωδικοί σφάλματος. Απενεργοποιήστε και ενεργοποιήστε τη συσκευή. Εάν το πρόβλημα παραμένει, επικοινωνήστε με το Εξουσιοδοτημένο Κέντρο Σέρβις.

14. ΤΕΧΝΙΚΑ ΧΑΡΑΚΤΗΡΙΣΤΙΚΑ

Διάσταση	Πλάτος/ Ύψος/ Βάθος/ Συνολικό βάθος	400 mm/ 890 mm/ 600 mm/ 600 mm
Ηλεκτρική σύνδεση	Τάση Συνολική ισχύς Ασφάλεια Συχνότητα	230 V 2.200 W 10 A 50 Hz
Επίπεδο προστασίας κατά της εισόδου στερεών σωματιδίων και υγρασίας που βεβαιώνεται από το προστατευτικό κάλυμμα, εκτός όπου ο εξοπλισμός χαμηλής τάσης δεν έχει προστασία κατά της υγρασίας		IPX4
Πίεση παροχής νερού	Ελάχιστη Μέγιστη	0,5 bar (0,05 MPa) 8 bar (0,8 MPa)
Παροχή νερού ¹⁾		Κρύο νερό
Μέγιστο φορτίο	Βαμβακερά	6 kg
Κατηγορία ενεργειακής απόδοσης		A++
Ταχύτητα στυψίματος	Μέγιστη	1000 σ.α.λ.

¹⁾ Συνδέστε τον σωλήνα παροχής νερού σε βρύση παροχής νερού με σπείρωμα 3/4".

15. ΠΕΡΙΒΑΛΛΟΝΤΙΚΑ ΘΕΜΑΤΑ

Ανακυκλώστε τα υλικά που φέρουν το σύμβολο . Τοποθετήστε τα υλικά συσκευασίας σε κατάλληλα δοχεία για ανακύκλωση. Συμβάλετε στην προστασία του περιβάλλοντος και της ανθρώπινης υγείας ανακυκλώνοντας τις άχρηστες ηλεκτρικές και ηλεκτρονικές συσκευές. Μην απορρίπτετε με τα οικιακά απορρίμματα συσκευές που φέρουν το

σύμβολο . Επιστρέψτε το προϊόν στην τοπική σας μονάδα ανακύκλωσης ή επικοινωνήστε με τη δημοτική αρχή.

CUPRINS

1. INFORMAȚII PRIVIND SIGURANȚA.....	25
2. INSTRUCȚIUNI PRIVIND SIGURANȚA.....	26
3. DESCRIEREA PRODUSULUI.....	27
4. PANOUL DE COMANDĂ.....	28
5. TABELUL PROGRAMELOR.....	29
6. VALORI DE CONSUM.....	31
7. OPȚIUNI.....	32
8. SETĂRI.....	33
9. ÎNAINTE DE PRIMA UTILIZARE.....	33
10. UTILIZAREA ZILNICĂ.....	34
11. INFORMAȚII ȘI SFATURI.....	36
12. ÎNGRIJIREA ȘI CURĂȚAREA.....	37
13. DEPANARE.....	40
14. DATE TEHNICE.....	42

NE GÂNDIM LA DUMNEAVOASTRĂ

Vă mulțumim pentru că ați achiziționat un aparat Electrolux. Ați ales un produs care include decenii de experiență profesională și de inovație. Ingenios și stilat, a fost conceput special pentru dumneavoastră. Pentru ca atunci când îl utilizați să aveți întotdeauna aceleași rezultate extraordinare.

Bine ați venit la Electrolux.

Vizitați website-ul la:



Aici găsiți sfaturi privind utilizarea, broșuri, informații care vă ajută la rezolvarea unor probleme apărute și informații despre service:

www.electrolux.com



Înregistrați-vă produsul pentru a beneficia de servicii mai bune:

www.registerelectrolux.com



Cumpărați accesorii, consumabile și piese de schimb originale pentru aparatul dvs.:

www.electrolux.com/shop

SERVICIUL DE RELAȚII CU CLIEȚII ȘI SERVICE

Utilizați doar piese de schimb originale.

Atunci când contactați centrul autorizat de service, asigurați-vă că aveți disponibile următoarele informații: Model, PNC, Număr de serie.

Informațiile pot fi găsite pe plăcuța cu datele tehnice.



Avertisment / Atenție-Informații privind siguranța



Informații generale și recomandări



Informații privind mediul înconjurător

Ne rezervăm dreptul asupra efectuării de modificări.

1. ⚠️ INFORMAȚII PRIVIND SIGURANȚA

Înainte de instalarea și de utilizarea aparatului, citiți cu atenție instrucțiunile furnizate. Producătorul nu este responsabil dacă instalarea și utilizarea incorectă a aparatului provoacă vătămări și daune. Păstrați întotdeauna instrucțiunile împreună cu aparatul pentru consultare ulterioară.

1.1 Siguranța copiilor și a persoanelor vulnerabile

- Acest aparat poate fi utilizat de copiii cu vârsta mai mare de 8 ani, de persoanele cu capacități fizice, senzoriale sau mentale reduse sau de persoanele fără cunoștințe sau experiență doar sub supraveghere sau după o scurtă instruire care să le ofere informațiile necesare despre utilizarea sigură a aparatului și să le permită să înțeleagă pericolele la care se expun.
- Nu lăsați copiii să se joace cu aparatul.
- Nu lăsați ambalajul produsului la îndemâna copiilor.
- Nu lăsați detergenții la îndemâna copiilor.
- Nu lăsați copiii și animalele să se apropie de ușa aparatului când aceasta este deschisă.
- Curățarea și întreținerea curentă nu trebuie efectuate de copii nesupravegheați.

1.2 Aspecte generale privind siguranța

- Nu modificați specificațiile acestui aparat.
- Respectați volumul maxim de încărcare de 6 kg (consultați capitolul "Tabelul de programe").
- Presiunea de funcționare a apei (minimă și maximă) trebuie să fie între 0,5 bar (0,05 MPa) și 8 bar (0,8 MPa).
- Fantele de aerisire din bază (dacă este cazul) nu trebuie să fie blocate de covoare.
- Aparatul va fi conectat la rețeaua de apă folosind noile furtunuri furnizate. Furtunurile vechi nu trebuie reutilizate.

- În cazul în care cablul de alimentare este deteriorat, trebuie înlocuit de producător, de centrul autorizat de service al acestuia sau de persoane cu o calificare similară pentru a se evita orice pericol.
- Înainte de a efectua operațiile de întreținere, dezactivați aparatul și scoateți ștecherul din priză.
- Nu folosiți apă pulverizată și abur pentru curățarea aparatului.
- Curățați aparatul cu o lavetă moale, umedă. Utilizați numai detergenți neutri. Nu folosiți produse abrazive, bureți abrazivi, solvenți sau obiecte metalice.

2. INSTRUCȚIUNI PRIVIND SIGURANȚA

2.1 Instalarea

- Scoateți toate materialele folosite la ambalare și buloanele de transport.
- Păstrați buloanele de transport. Atunci când mutați din nou aparatul trebuie să blocați tamburul.
- Procedați cu atenție sporită atunci când mutați aparatul deoarece acesta este greu. Purtați întotdeauna mănuși de protecție.
- Dacă aparatul este deteriorat, nu îl instalați sau utilizați.
- Respectați instrucțiunile de instalare furnizate împreună cu aparatul.
- Nu instalați sau utilizați aparatul în locuri în care temperatura este sub 0°C sau direct expus intemperiilor.
- Aparatul se va instala doar pe o podea dreaptă, stabilă, rezistentă la căldură și curată.
- Nu instalați aparatul în locuri care nu permit deschiderea completă a ușii acestuia.
- Asigurați circulația aerului între aparat și podea.
- Pentru a obține spațiul necesar între aparat și mocheta reglați picioarele acestuia.
- Nu instalați aparatul în locuri care nu permit deschiderea completă a capacului acestuia.

2.2 Conexiunea electrică

- Aparatul trebuie legat la o priză cu împământare.
- Utilizați întotdeauna o priză cu protecție (împământare) contra electrocutării, montată corect.
- Verificați dacă informațiile de natură electrică, specificate pe plăcuța cu datele tehnice, corespund cu cele ale sursei de tensiune. În caz contrar, contactați un electrician.
- Nu folosiți prize multiple și cabluri prelungitoare.
- Procedați cu atenție pentru a nu deteriora ștecherul și cablul de alimentare electrică. Dacă este necesară înlocuirea cablului de alimentare, acesta trebuie înlocuit numai de către centrul autorizat de service.
- Introduceți ștecherul în priză numai după încheierea procedurii de instalare. Asigurați accesul la priză după instalare.
- Nu atingeți cablul de alimentare sau ștecherul cu mâinile ude.
- Nu trageți de cablul de alimentare pentru a scoate din priză aparatul. Trageți întotdeauna de ștecher.
- Doar pentru Regatul Unit și Irlanda: Aparatul are un ștecher pentru 13 amperi. Dacă este necesară schimbarea siguranței din ștecher, folosiți o siguranță tip ASTA (BS 1362) de 13 amperi.

- Acest aparat este conform cu Directivele C.E.E.

2.3 Racordarea la apă

- Procedați cu atenție pentru a nu deteriora furtunurile de apă.
- Înainte de a conecta aparatul la țevi noi sau la țevi care nu au mai fost folosite de mult, lăsați apa să curgă până când este curată.
- La prima utilizare a aparatului, asigurați-vă că nu există nicio pierdere de apă.

2.4 Utilizarea



AVERTIZARE!

Pericol de rănire, electrocutare, incendiu, arsuri sau de deteriorare a aparatului.

- Utilizați acest aparat doar într-un mediu casnic.
- Respectați instrucțiunile de siguranță de pe ambalajul detergentului.
- Produsele inflamabile sau obiectele umezite cu produse inflamabile nu

trebuie introduse în aparat, nici puse adiacent sau deasupra acestuia.

- Nu uitați să îndepărtați toate obiectele metalice din rufe.
- Nu așezați niciun recipient pentru colectarea posibilelor scurgeri de apă de sub aparat. Contactați centrul de service autorizat pentru a afla ce accesorii pot fi utilizate.

2.5 Gestionarea deșeurilor după încheierea ciclului de viață al aparatului



AVERTIZARE!

Pericol de vătămare sau sufocare.

- Deconectați aparatul de la sursa de alimentare electrică.
- Tăiați cablul electric și îndepărtați-l.
- Scoateți dispozitivul de blocare a ușii pentru a preveni închiderea copiilor sau a animalelor de companie în aparat.

3. DESCRIEREA PRODUSULUI

3.1 Prezentarea aparatului

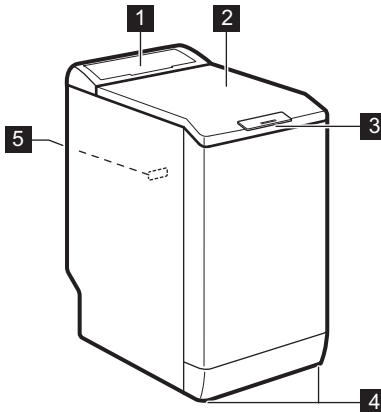

- 1 Panou de comandă
- 2 Capac
- 3 Mâner pentru capac
- 4 Picioare pentru echilibrarea aparatului
- 5 Plăcuță cu date tehnice

4. PANOUL DE COMANDĂ

4.1 Descrierea panoului de comandă

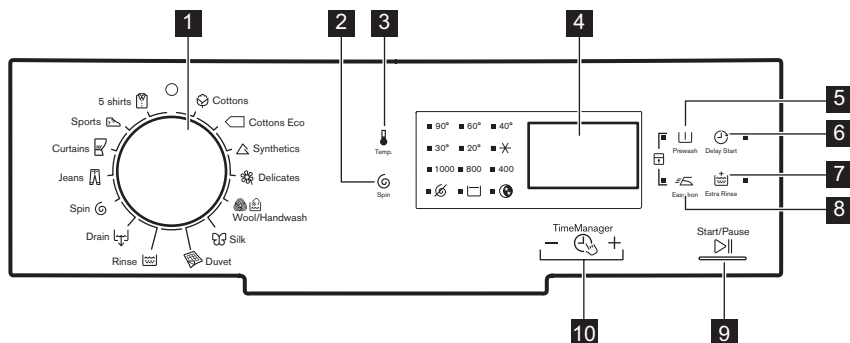

- 1 Buton selectare program
- 2 Tastă pentru Reducerea vitezei de centrifugare (Centrifugare)
- 3 Tastă pentru Temperatură (Temperatură)
- 4 Afișaj
- 5 Tastă pentru Prespălare (Prespălare)
- 6 Tastă pentru Pornirea cu întârziere (Pornire cu întârziere)
- 7 Tastă pentru Clătire suplimentară (Clătire suplimentară)
- 8 Tastă pentru Călcare ușoară (Călcare ușoară)
- 9 Tastă pentru Start/Pauză (Start / Pauză)
- 10 Taste pentru Reglarea duratei



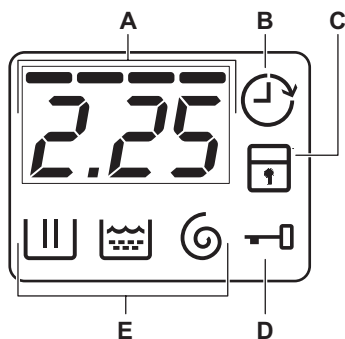









4.2 Afișaj





- A) Zona pentru timp:
 - Durata programului.
 - Codurile alarmei. Consultați capitolul „Depanare” pentru descrierea acestora.
 - Nivelul pentru Reglare durată
- B) Indicatorul de Pornire cu întârziere.
- C) Indicatorul Blocare acces copii.
- D) Indicatorul pentru Capac blocat:
 - Acesta este pornit, nu puteți deschide capacul.
 - Acesta este oprit, puteți deschide capacul.
 - Acesta luminează intermitent, nu puteți deschide capacul. Așteptați câteva minute până când indicatorul este stins.
- E) Indicatorii fazei de spălare.

- : faza de spălare
- : faza de clătire
- : faza de centrifugare

5. TABELUL PROGRAMELOR

Program Interval pentru temperatură	Încărcătură maximă Viteză max- imă de centri- fugare	Descrierea programului (Tip de încărcătură și de murdărie)
 Bumbac 90°C - Rece	6 kg 1000 rpm	Bumbac alb și colorat. Nivel mediu și redus de murdărie.
 Bumbac Eco ¹⁾ 60° - 40°C	6 kg 1000 rpm	Bumbac alb și bumbac colorat cu culori rezistente. Nivel mediu de murdărie. Consumul de energie scade și durata programului de spălare este extinsă.
 Sintetice 60° - Rece	2,5 kg 1000 rpm	Articole sintetice sau articole cu țesături mixte. Nivel mediu de murdărie.
 Delicate 40° - Rece	2,5 kg 1000 rpm	Țesături delicate precum cele din acril, viscoză, poliester. Nivel mediu de murdărie.
 Lână / Spălare manuală 40° - Rece	1 kg 1000 rpm	Țesături din lână care pot fi spălate în mașină, pot fi spălate manual sau țesături delicate cu simbolul de îngrijire «spălare manuală». ²⁾
 Mătase 30°	1 kg 800 rpm	Program special pentru articole din mătase și sintetice mixte.
 Pilotă 60° - 30°C	2 kg 800 rpm	Program special pentru o pătură sintetică, pilotă, cuvertură etc.
 Clătire Rece	6 kg 1000 rpm	Pentru clătirea și centrifugarea rufelor. Toate țesăturile.
 Evacuare	6 kg	Pentru a evacua apa din tambur. Toate țesăturile.
 Centrifugare	6 kg 1000 rpm	Pentru a centrifuga rufele și pentru a evacua apa din tambur. Toate țesăturile.
 Blugi 60° - Rece	3 kg 1000 rpm	Articole din denim și jerseu. De asemenea, pentru articole în culori închise.
 Perdele 40° - Rece	2 kg 800 rpm	Program special pentru perdele. Faza de prespălare este activată automat. ³⁾

Program Interval pentru temperatură	Încărcătură maximă Viteză max- imă de centri- fugare	Descrierea programului (Tip de încărcătură și de murdărie)
 Articole sportive 30°	2,5 kg 800 rpm	Articole sintetice și delicate. Articole cu nivel redus de murdărie sau articole care trebuie reîmprospătate.
 5 cămăși 30°	1,5 kg 800 rpm	Articole din țesături sintetice și mixte. Articole cu nivel redus de murdărie și articole care trebuie reîmprospătate. Pentru 5 - 6 cămăși.

1) **Programe standard pentru valorile de consum din eticheta energetică.** Conform reglementării 1061/2010, aceste programe sunt «programul standard la 60°C pentru bumbac» și, respectiv, «programul standard la 40°C pentru bumbac». Acestea sunt cele mai eficiente programe în ceea ce privește consumul combinat de curent și de apă pentru spălatul rufelor din bumbac cu grad normal de murdărie.































Temperatura apei în faza de spălare poate diferi de temperatura specificată pentru programul selectat.

2) Pe durata acestui ciclu tamburul se rotește încet pentru a asigura o spălare delicată. Puteți avea impresia că tamburul nu se rotește sau nu se rotește corect. Considerați acest lucru o funcționare normală a aparatului.

3) Nu utilizați niciun detergent la faza de prespălare pentru a clăti doar cu apă.

Compatibilitatea opțiunilor programelor

Program								
	■	■	■	■	■	■	■	■
	■	■	■		■	■		■
	■	■	■	■	■	■	■	■
	■	■	■	■	■	■		■
	■	■	■	■		■		
	■	■				■		
	■	■	■			■		■
	■					■		
	■	■	■			■		■

Program								
	■	■	■			■		■
	■	■				■		
	■	■				■		

6. VALORI DE CONSUM



Datele din acest tabel sunt aproximative. Factori care pot conduce la modificarea datelor: cantitatea și tipul de rufe, apa și temperatura mediului ambiant.



La pornirea programului afișajul prezintă durata programului pentru capacitatea maximă de încărcare. Pe durata fazei de spălare durata programului este calculată automat și poate fi redusă semnificativ dacă încărcătura de rufe este mai mică decât capacitatea maximă de încărcare (de ex. Bumbac 60°C, capacitatea maximă de încărcare 6 kg, durata programului depășește 2 ore; la o încărcătură reală de 1 kg, durata programului nu depășește 1 oră). Atunci când aparatul calculează durata reală a programului un punct se aprinde intermitent pe afișaj.

Programe	Încărcătura (kg)	Consum de energie (kWh)	Consum de apă (litri)	Durata aproximativă a programului (minute)	Grad de umezeală remanentă (%) ¹⁾
Bumbac 60°C	6	1,50	65	200	60
Bumbac 40°C	6	0,85	62	190	60
Sintetice 40°C	2,5	0,50	46	105	37
Delicate 40°C	2,5	0,55	46	90	37
Lână / Spălare manuală 30°C	1	0,36	50	65	32
Programe standard pentru bumbac					
Standard 60°C pentru bumbac	6	0,87	49	200	60
Standard 60°C pentru bumbac	3	0,69	41	150	60
Standard 40°C pentru bumbac	3	0,59	41	138	60

¹⁾ La finalul fazei de centrifugare.

Modul Oprit (W)	Modul Inactiv (W)
0,48	0,48
Informațiile oferite în tabelul de mai sus sunt în conformitate cu reglementarea Comisiei UE 1015/2010 de implementare a directivei 2009/125/CE.	

7. OPȚIUNI

7.1 Temperatură

Setați această opțiune pentru a modifica temperatura implicită.

Indicator  = apă rece.

Indicatorul pentru temperatura setată se aprinde.

7.2 Centrifugare

Cu această opțiune puteți schimba viteza de centrifugare implicită.

Indicatorul pentru viteza setată se aprinde.

Opțiuni suplimentare pentru centrifugare:

Fără centrifugare

- Setați această opțiune pentru a dezactiva toate fazele de centrifugare. Este disponibilă doar faza de evacuare.
- Indicatorul aferent se aprinde.
- Setați această opțiune pentru țesăturile foarte delicate.
- Faza de clătire utilizează mai multă apă pentru anumite programe de spălare.

Clătire oprită

- Setați această opțiune pentru a preveni șifonarea rufelor.
- Indicatorul aferent se aprinde.
- La terminarea programului rămâne apă în tambur.
- Tamburul se rotește în mod regulat pentru a preveni șifonarea rufelor.
- Capacul rămâne blocat. Trebuie să evacuați apa pentru a debloca capacul.



Pentru a evacua apa, consultați „La terminarea programului”.

Program nocturn

- Setați această opțiune pentru a anula toate fazele de centrifugare și pentru a efectua o spălare silențioasă.
- Faza de clătire utilizează mai multă apă pentru anumite programe de spălare.
- Indicatorul aferent se aprinde.
- Programul de spălare se oprește cu apă în tambur. Tamburul se rotește în mod regulat pentru a preveni șifonarea rufelor.
- Capacul rămâne blocat. Trebuie să evacuați apa pentru a debloca capacul.



Pentru a evacua apa, consultați „La terminarea programului”.

7.3 Prespălare

Cu această opțiune puteți adăuga o fază de prespălare la un program de spălare.

Utilizați această opțiune pentru articole foarte murdare.

Când setați această opțiune durata programului va crește.

Indicatorul aferent se aprinde.

7.4 Pornire cu întârziere

Cu această opțiune puteți întârzia pornirea unui program pornind de la 30 de minute și până la 20 de ore.

Afișajul prezintă indicatorul corespunzător.

7.5 Clătire suplimentară

Cu această opțiune puteți adăuga câteva clătiri la un program de spălare.

Utilizați această opțiune pentru persoanele alergice la detergenți și în zone unde apa are o duritate redusă.

Indicatorul aferent se aprinde.

7.6 Călcare ușoară

Aparatul spală și centrifughează cu atenție rufe pentru a preveni șifonarea.

Aparatul reduce viteza de centrifugare, folosește mai multă apă și adaptează durata programului la tipul de rufe.







Indicatorul aferent se aprinde.

7.7 Reglarea duratei – +

Când setați un program de spălare, afișajul indică durata implicită.

Apăsați  sau  pentru a reduce sau crește durata programului.

Reglarea duratei este disponibilă doar cu programele din tabel.

indica- tor					 1)	 1)
- 2)	■		■	■	■	■
--	■	■	■	■	■	■
---	■		■	■	■	■
----3)	■4)	■4)	■4)	■4)	■4)	■4)

1) Dacă este disponibil.

2) Cel mai scurt: pentru reîmprospătarea rufelor.



3) Cel mai lung: Creșterea duratei programului scade gradual consumul de energie. Faza optimizată de încălzire economisește energia, iar durata prelungită menține aceleași rezultate la spălare (în special pentru murdăria normală).

4) Durata implicită pentru toate programele.



8. SETĂRI

8.1 Blocare acces copii

Cu această opțiune puteți împiedica copiii să se joace la panoul de comenzi.

- Pentru a **activa/dezactiva** această opțiune, apăsați simultan  și  până când indicatorul  se **aprinde/se stinge**.



Puteți activa această opțiune:

- După apăsarea : opțiunile și butonul de selectare a programului sunt blocate.
- Înainte de a apăsa : aparatul nu poate fi pornit.

8.2 Semnalele acustice

Sunt emise semnale acustice atunci când:

- Programul s-a încheiat.
- Aparatul este defect.

Pentru **dezactivarea/activarea** semnalelor acustice, apăsați simultan butoanele  și  timp de 6 secunde.



Dacă dezactivați semnalele acustice, acestea continuă să funcționeze atunci când aparatul are o defecțiune.

9. ÎNAINTE DE PRIMA UTILIZARE

- Puneți o cantitate redusă de detergent în compartimentul pentru faza de spălare.
- Selectați și porniți un program pentru articole din bumbac, la cea mai înaltă temperatură, fără rufe.

Astfel este eliminată eventuala murdărie acumulată pe cuvă și tambur.

10. UTILIZAREA ZILNICĂ



AVERTIZARE!

Consultați capitolele privind siguranța.

10.1 Încărcarea rufelor în aparat

1. Deschideți capacul aparatului.
 2. Apăsați butonul **A**. Tamburul se deschide automat.
 3. Introduceți rufele în tambur, câte un articol pe rând.
 4. Scuturați rufele înainte să le introduceți în aparat.
- Asigurați-vă că nu introduceți prea multe rufe în tambur.
5. Închideți tamburul și capacul.

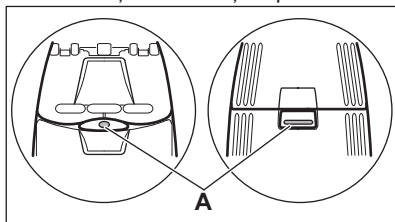

ATENȚIE!



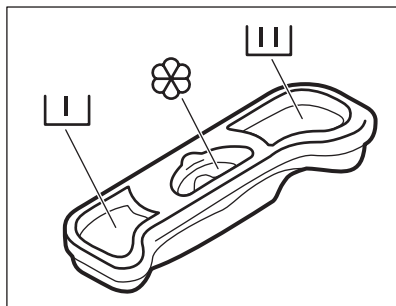

Înainte de a închide capacul, asigurați-vă că faceți acest lucru în mod corect.

10.2 Utilizarea detergentului și a aditivilor

Măsurați cantitatea de detergent și de balsam de rufe.



10.3 Compartimentele pentru detergent

	Compartimentul pentru detergent pentru faza de prespălare.
	Compartimentul pentru detergent pentru faza de spălare.
	Compartiment pentru aditivi lichizi (balsam de rufe, apret). Marcajul  reprezintă nivelul maxim pentru cantitatea de aditiv lichid.

10.4 Setarea unui program

1. Rotiți butonul pentru programe pentru a seta programul:
 - Indicatorul  se aprinde intermitent.
 - Afișajul indică nivelul pentru Reglarea duratei, durata programului și indicatorii fazelor programului.
2. Dacă este necesar, modificați temperatura și viteza de centrifugare sau adăugați opțiuni disponibile.



Când activați o opțiune, indicatorul opțiunii setate se aprinde.



Dacă setați ceva incorect, afișajul prezintă mesajul **E r r**.

10.5 Pornirea unui program fără întârziere

Apăsați .



- Indicatorul  nu se mai aprinde intermitent și rămâne pornit.
- Indicatorul  începe să se aprindă intermitent pe afișaj.
- Programul începe, capacul se blochează și afișajul prezintă indicatorul .
- Pompa de evacuare poate funcționa pentru o scurtă perioadă de timp atunci când aparatul se alimentează cu apă.



După aproximativ 15 minute de la pornirea programului:





- Aparatul reglează automat durata programului în funcție de cantitatea de rufe.
- Afișajul indică noua valoare.

10.6 Pornirea unui program cu ajutorul pornirii cu întârziere

1. Apăsați  în mod repetat până când afișajul indică întârzierea dorită. Indicatorul aferent se aprinde pe afișaj.
2. Apăsați :
 - Aparatul începe numărătoarea inversă.
 - Când numărătoarea inversă este încheiată, programul pornește automat.





Puteți anula sau modifica setarea pentru pornirea cu întârziere înainte de a apăsa . Pentru a anula pornirea cu întârziere:

- Apăsați  pentru a pune aparatul în pauză.
- Apăsați  până când afișajul indică .
- Apăsați din nou  pentru a porni imediat programul.

10.7 Întreruperea unui program și modificarea opțiunilor

Puteți schimba numai unele opțiuni, înainte de a fi activate.

1. Apăsați . Indicatorul se aprinde intermitent.
2. Modificați opțiunile.
3. Apăsați din nou . Programul este reluat.

10.8 Anularea unui program aflat în derulare

1. Rotiți butonul de selectare a programelor la poziția  pentru a anula programul și a dezactiva aparatul.
2. Rotiți butonul de selectare a programelor din nou pentru a activa aparatul. Acum puteți selecta un alt program de spălare.



Înainte de a începe noul program, aparatul poate evacua apa. În acest caz, asigurați-vă că mai aveți detergent în compartimentul pentru detergent și completați dacă acesta lipsește.

10.9 Deschiderea capacului



În timpul funcționării unui program sau a pornirii cu întârziere, capacul aparatului este blocat. Pe afișaj apare indicatorul .



ATENȚIE!

Dacă temperatura și nivelul apei din tambur sunt prea mari, nu puteți deschide capacul.





Deschiderea capacului atunci când pornirea cu întârziere este activă:

1. Apăsați  pentru a pune aparatul în pauză.
2. Așteptați ca indicatorul pentru capac blocat  să se stingă.
3. Puteți deschide capacul.
4. Închideți capacul și apăsați din nou . Pornirea cu întârziere este în continuare activă.



Deschideți capacul atunci când este activ un program:

1. Rotiți butonul de selectare a programelor la poziția  pentru a dezactiva aparatul.
2. Așteptați câteva minute și după aceea deschideți capacul aparatului.
3. Închideți capacul și setați din nou programul.





10.10 La terminarea programului

- Aparatul se oprește automat.
- Semnalele acustice funcționează (dacă sunt activate).
- Pe afișaj apare .
- Indicatorul pentru  se stinge.
- Indicatorul pentru capac blocat  se stinge.
- Puteți deschide capacul.
- Scoateți rufele din aparat. Lăsați tamburul gol.
- Închideți robinetul de apă.
- Rotiți butonul de selectare a programelor la poziția  pentru a dezactiva aparatul.
- Țineți capacul întredeschis pentru a preveni formarea mușgaiului și a mirosurilor.

Programul de spălare este terminat, dar tamburul mai conține apă:

- Tamburul se rotește în mod regulat pentru a preveni șifonarea rufelor.
- Indicatorul pentru capac blocat  este pornit. Indicatorul  se aprinde intermitent. Capacul rămâne blocat.
- Trebuie să evacuați apa pentru a deschide capacul.

Pentru a evacua apa:

1. Dacă este necesar, reduceți viteza de centrifugare. Dacă ați setat , aparatul face doar evacuarea.
2. Apăsați . Aparatul evacuează apa și centrifughează.
3. Când se termină programul și indicatorul pentru capac blocat  se stinge, puteți deschide capacul.
4. Rotiți butonul de selectare a programelor la poziția  pentru a dezactiva aparatul.



Aparatul evacuează apa și centrifughează automat după 18 ore (cu excepția programului pentru Lână).

10.11 Repaus

Dacă nu dezactivați aparatul, la câteva minute după terminarea programului de spălare se activează setarea pentru economisirea energiei.

Setarea pentru economisirea energiei reduce consumul de energie când aparatul este în repaus.

- Toate indicatoarele și afișajul se sting.
- Indicatorul pentru  clipește încet
- Apăsați una dintre opțiuni pentru a dezactiva setarea de economisire a energiei.

11. INFORMAȚII ȘI SFATURI

11.1 Încărcătura de rufe

- Împărțiți rufele în: albe, colorate, sintetice, delicate și lână.
- Respectați instrucțiunile de spălare de pe etichetele rufelor.
- Nu spălați articole albe și colorate împreună.

- Unele articole colorate se pot decolora la prima spălare. Recomandăm ca primele spălări ale acestora să fie făcute separat.
- Închideți nasturii fețelor de pernă, închideți fermoarele, găicile și capsele. Legați curelele.

- Goliți buzunarele și depliați articolele.
- Țesăturile cu mai multe straturi, articolele din lână și cele cu imprimeuri trebuie întoarse pe dos.
- Eliminați petele persistente.
- Articolele foarte murdare trebuie spălate cu un detergent special.
- Atenție la perdele. Scoateți cărligele sau puneți perdelele într-un săculeț de spălare sau într-o față de pernă.
- Nu spălați în aparat rufe fără tivuri sau cu tăieturi. Folosiți o plasă de spălare pentru a spăla articolele mici și/sau delicate (de ex. sutiene fără sârmă, curele, colanți, etc.).
- O încărcătură foarte mică poate provoca probleme de echilibru în timpul fazei de centrifugare. În acest caz, aranjați manual articolele din cuvă și reluați faza de centrifugare.
- Nu amestecați tipuri diferite de detergenți.
- Pentru a ajuta mediul înconjurător, nu utilizați o cantitate mai mare de detergent decât cea corectă.
- Respectați instrucțiunile de pe ambalajul acestor produse.
- Folosiți produsele corespunzătoare tipului și culorii materialului, temperaturii programului și gradului de murdărie.
- Dacă aparatul pe care-l aveți nu este prevăzut cu dozator pentru detergent lichid cu clapetă, adăugați detergenții lichizi cu bila de dozare (furnizată de producătorul detergentului).

11.2 Petele persistente

În cazul anumitor pete, apa și detergentul nu sunt suficiente.

Recomandăm eliminarea acestor pete înainte de introducerea articolelor în aparat.

Sunt disponibile substanțe speciale pentru îndepărtarea petelor. Folosiți substanța specială pentru îndepărtarea petelor, corespunzătoare tipului de pată și țesăturii.

11.3 Detergenți și aditivi

- Utilizați numai detergenți și aditivi produși special pentru utilizarea într-o mașină de spălat rufe:
 - detergenți praf pentru toate tipurile de țesături,
 - detergenți praf pentru țesături delicate (max. 40°C) și lână,
 - detergenți lichizi, de preferat pentru programe de spălare la temperatură joasă (max. 60°C) pentru toate tipurile de țesături sau speciali, numai pentru lână.

11.4 Recomandări ecologice

- Pentru a spăla rufe cu un nivel mediu de murdărie folosiți un program fără prespălare.
- Porniți întotdeauna un program de spălare cu o cantitate maximă de rufe.
- Dacă este necesar, când setați un program cu temperatură redusă, utilizați o substanță de scos petele.
- Pentru utilizarea cantității optime de detergent, verificați duritatea apei din locuință

11.5 Duritatea apei

Dacă apa din zona în care vă aflați are o duritate ridicată sau medie, recomandăm utilizarea unui dedurizator de apă pentru mașini de spălat. În zonele în care apa are o duritate redusă nu este necesară utilizarea unui dedurizator.

Pentru a afla duritatea apei din zona în care vă aflați, adresați-vă furnizorului de apă local.

Folosiți o cantitate corectă pentru dedurizatorul apei. Respectați instrucțiunile de pe ambalajul produsului.

12. ÎNGRIJIREA ȘI CURĂȚAREA



AVERTIZARE!

Consultați capitolele privind siguranța.

12.1 Curățarea exterioară

Curățați aparatul numai cu săpun și apă caldă. Uscați complet toate suprafețele.



ATENȚIE!
Nu folosiți alcool, solvenți
sau produse chimice.

12.2 Îndepărtarea calcarului

Dacă apa din zona în care vă aflați are o duritate ridicată sau medie, recomandăm utilizarea unui produs de decalcifiere a apei pentru mașini de spălat.

Verificați regulat tamburul pentru a preveni depunerile de calcar și particulele de rugină.

Pentru eliminarea petelor de rugină utilizați doar produse speciale dedicate mașinilor de spălat. Efectuați această

procedură separat față de spălarea rufelor.



Respectați întotdeauna instrucțiunile de pe ambalajul produsului.

12.3 Spălarea de întreținere

Este posibil ca în cazul programelor cu temperatură redusă anumiți detergenți să rămână în tambur. Efectuați regulat o spălare de întreținere. Pentru aceasta:

- Scoateți rufe din tambur.
- Setați programul pentru bumbac cu cea mai ridicată temperatură și o cantitate redusă de detergent.

12.4 Curățarea dozatorului pentru detergent

1.

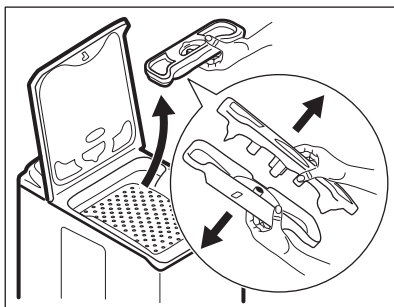

2.

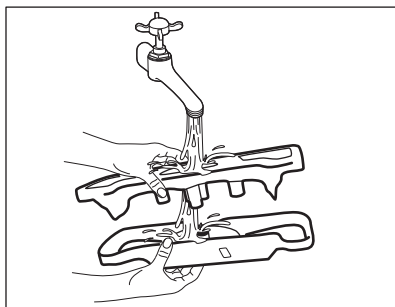

3.

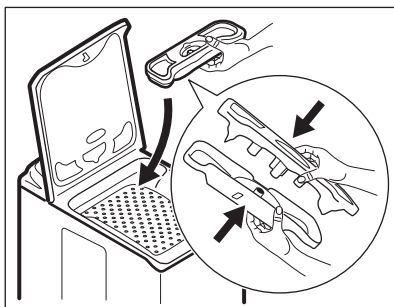

12.5 Curățarea filtrului de evacuare



AVERTIZARE!
Nu curățați filtrul de
evacuare dacă apa din
aparat este fierbinte.

1.

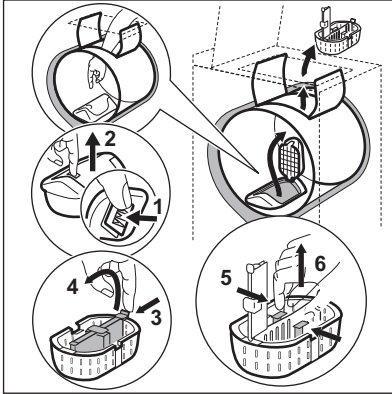

2.

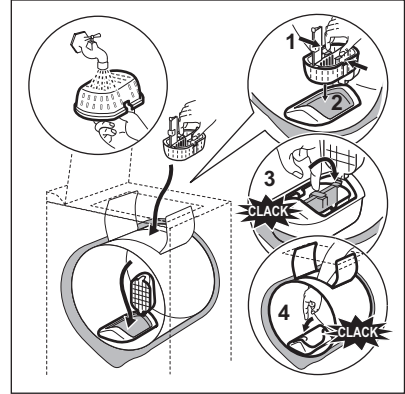

12.6 Curățarea furtunului de alimentare cu apă și a filtrul robinetului

1.

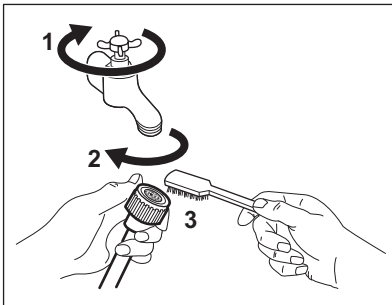

2.

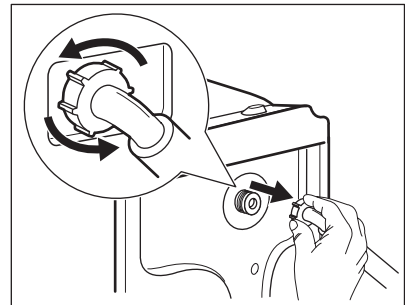

3.

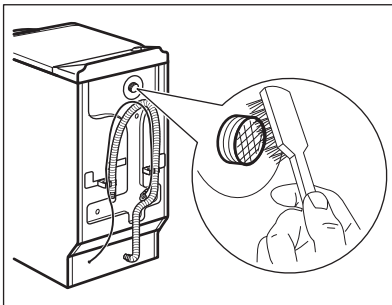

4.

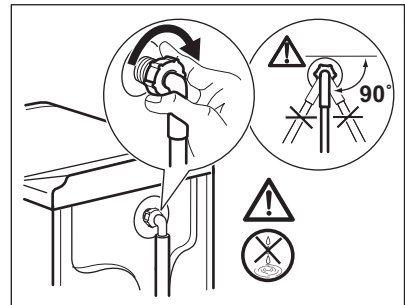

12.7 Măsurile de precauție împotriva înghețului

Dacă aparatul este instalat într-o zonă unde temperatura poate coborî sub 0°C,

eliminați apa rămasă în furtunul de alimentare și din pompa de evacuare.



Realizați această procedură și atunci când efectuați evacuarea de urgență.

1. Închideți robinetul de apă și deconectați furtunul de alimentare cu apă.
2. Deconectați furtunul de evacuare de la chiuvetă sau sifon.
3. Puneți capetele furtunului de evacuare și de alimentare într-un recipient. Lăsați apa să se scurgă din furtunuri.
4. Setați programul de Evacuare și lăsați-l să funcționeze până la terminarea ciclului.
5. Pentru a deconecta aparatul de la rețeaua electrică, mai întâi rotiți

selectorul de programe în poziția stop.

6. Deconectați aparatul.



AVERTIZARE!

Înainte de a reutiliza aparatul, verificați dacă temperatura este peste 0°C. Producătorul nu este responsabil de daunele provocate de temperaturi reduse.

13. DEPANARE



AVERTIZARE!

Consultați capitolele privind siguranța.

13.1 Introducere

Aparatul nu pornește sau se oprește în timpul funcționării.

Mai întâi încercați să găsiți o soluție la problemă (consultați tabelul). Dacă acțiunea nu dă rezultate, adresați-vă centrului de service autorizat.

În cazul anumitor probleme, sunt activate semnalele acustice și afișajul indică un cod de alarmă:

- **E10** - Aparatul nu se alimentează corect cu apă.
- **E20** - Aparatul nu evacuează apa.
- **E40** - Capacul aparatului sau ușile tamburului sunt deschise sau nu sunt închise corect. Verificați-le pe ambele!
- **E40** - Sursa de alimentare nu este stabilă. Așteptați stabilizarea sursei de alimentare.



AVERTIZARE!

Dezactivați aparatul înainte de a realiza verificările.

13.2 Defecte posibile

Problemă	Soluție posibilă
Programul nu pornește.	Verificați dacă ștecherul este introdus în priză.
	Verificați dacă capacul aparatului este închis.
	Verificați dacă există o siguranță arsă în tabloul de siguranțe.
	Verificați dacă Start / Pauză a fost apăsat.
	Dacă este setată pornirea cu întârziere, anulați setarea sau așteptați terminarea numărătorii inverse.
	Dezactivați funcția Blocare acces copii dacă este pornită.

Problemă	Soluție posibilă
Aparatul nu se alimentează corect cu apă.	Verificați dacă robinetul de apă este deschis.
	Verificați dacă presiunea de la rețeaua de alimentare cu apă nu este prea mică. Pentru această informație, contactați compania locală de furnizare a apei.
	Verificați dacă robinetul de apă este înfundat.
	Verificați dacă filtrul furtunului de alimentare și filtrul supapei nu sunt înfundate. Consultați capitolul „Îngrijirea și curățarea”.
	Verificați dacă furtunul de alimentare este răsucit sau îndoit.
	Verificați dacă racordul furtunului de alimentare cu apă este realizat corect.
Aparatul nu se umple cu apă și o evacuează imediat.	Verificați dacă furtunul de evacuare este în poziția corectă. Furtunul poate fi poziționat prea jos.
Aparatul nu evacuează apa.	Verificați dacă scurgerea chiuvetei este înfundată.
	Verificați dacă furtunul de evacuare este răsucit sau îndoit.
	Verificați dacă filtrul de evacuare este înfundat. Dacă este necesar, curățați filtrul. Consultați capitolul „Îngrijirea și curățarea”.
	Verificați dacă racordul furtunului de evacuare este realizat corect.
	Setați un program de evacuare dacă ați setat un program fără faza de evacuare.
	Setați un program de evacuare dacă ați setat o opțiune care se termină cu apă în cuvă.
Faza de centrifugare nu funcționează sau ciclul de spălare durează mai mult decât este normal.	Setați programul de centrifugare.
	Verificați dacă filtrul de evacuare este înfundat. Dacă este necesar, curățați filtrul. Consultați capitolul „Îngrijirea și curățarea”.
	Aranjați manual articolele din cuvă și reluați faza de centrifugare. Această problemă poate fi cauzată de lipsa echilibrării.
Pe jos este apă.	Verificați dacă racordurile furtunurilor de apă sunt etanșe și nu există nicio pierdere de apă.

Problemă	Soluție posibilă
	Verificați dacă furtunul de evacuare a apei prezintă deteriorări.
	Utilizați un tip adecvat de detergent și în cantitatea corectă.
Nu puteți deschide capacul aparatului.	Verificați dacă programul de spălare s-a terminat.
	Setați un program de evacuare sau de centrifugare dacă există apă în tambur.
Aparatul face un zgomot neobișnuit.	Verificați dacă aparatul a fost adus la nivel. Consultați capitolul „Instalarea”.
	Îndepărtați toate materialele folosite la ambalare și / sau buloanele folosite la transport. Consultați capitolul „Instalarea”.
	Adăugați mai multe rufe în tambur. Încărcătura poate fi prea mică.
Ciclul durează mai puțin decât durata afișată.	Aparatul calculează o nouă durată în funcție de încărcătura de rufe. Consultați capitolul „Valori de consum”.
Ciclul durează mai mult decât durata afișată.	O încărcătură dezechilibrată de rufe mărește durata. Acest comportament al aparatului este normal.
Rezultatele la spălare nu sunt satisfăcătoare.	Măriți cantitatea de detergent sau folosiți un alt detergent.
	Folosiți produse speciale pentru a îndepărta petele persistente înainte de a spăla rufe.
	Verificați dacă ați selectat temperatura corectă.
	Reduceți încărcătura de rufe.
Nu puteți seta o opțiune.	Verificați dacă ați apăsat doar butoanele dorite.

După verificare, activați aparatul. Programul continuă din punctul în care a fost întrerupt.

Dacă problema apare din nou, contactați centrul de service autorizat.

Dacă afișajul prezintă alte coduri de alarmă. Dezactivați și activați aparatul. Dacă problema continuă să apară, contactați centrul de service autorizat.



14. DATE TEHNICE

Dimensiuni	Lățime / Înălțime / Adâncime / Adâncime totală	400 mm/ 890 mm/ 600 mm/ 600 mm
Conexiunea la rețeaua electrică	Tensiune	230 V
	Putere totală	2200 W
	Siguranță fuzibilă	10 A
	Frecvență	50 Hz

Nivel de protecție împotriva pătrunderii particulelor solide și a umidității asigurat de capacul de protecție, cu excepția cazului în care echipamentul de joasă tensiune nu este deloc protejat împotriva umidității		IPX4
Presiunea de alimentare cu apă	Minimă Maximă	0,5 bar (0,05 MPa) 8 bar (0,8 MPa)
Alimentarea cu apă ¹⁾		Apă rece
Încărcătură maximă	Bumbac	6 kg
Clasa de eficiență energetică		A++
Viteza de centrifugare	Maximă	1000 rpm

¹⁾ Racordați furtunul de alimentare cu apă la un robinet cu filet 3/4.

15. INFORMAȚII PRIVIND MEDIUL

Reciclați materialele marcate cu simbolul . Pentru a recicla ambalajele, acestea trebuie puse în containerele corespunzătoare. Ajutați la protejarea mediului și a sănătății umane și la reciclarea deșeurilor din aparatele electrice și electrocasnice. Nu aruncați aparatele marcate cu acest simbol  împreună cu deșeurile menajere. Returnați produsul la centrul local de reciclare sau contactați administrația orașului dvs.

САДРЖАЈ

1. ИНФОРМАЦИЈЕ О БЕЗБЕДНОСТИ.....	45
2. УПУТСТВА О БЕЗБЕДНОСТИ.....	46
3. ОПИС ПРОИЗВОДА.....	47
4. КОМАНДНА ТАБЛА.....	48
5. ГРАФИКОН ПРОГРАМА.....	49
6. ВРЕДНОСТИ ПОТРОШЊЕ.....	51
7. ОПЦИЈЕ.....	52
8. ПОДЕШАВАЊА.....	53
9. ПРЕ ПРВЕ УПОТРЕБЕ.....	54
10. СВАКОДНЕВНА УПОТРЕБА.....	54
11. КОРИСНИ САВЕТИ.....	57
12. НЕГА И ЧИШЋЕЊЕ.....	58
13. РЕШАВАЊЕ ПРОБЛЕМА.....	61
14. ТЕХНИЧКИ ПОДАЦИ.....	63

МИ МИСЛИМО НА ВАС

Хвала вам што сте купили Electrolux уређај. Одабрали сте производ који са собом носи више деценија професионалног искуства и иновација. Генијалан и модеран, дизајниран је имајући у виду вас. Према томе, сваки пут када га користите можете бити сигурни да ћете добити одличне резултате .
Добро дошли у Electrolux.

Посетите наш веб сајт на адреси:



Обезбедите савете у вези са коришћењем, брошуре, решења за проблеме, информације о сервисирању:

www.electrolux.com



Региструјте свој производ ради боље услуге:

www.registerelectrolux.com



Купите додатни прибор, потрошни материјал и оригиналне резервне делове за свој уређај:

www.electrolux.com/shop

БРИГА О КОРИСНИКУ И СЕРВИСИРАЊЕ

Препоручујемо вам да користите оригиналне резервне делове.

Приликом обраћања сервисној служби, проверите да ли поседујете следеће податке: Модел, број производа (PNC), серијски број.

Информације се могу наћи на плочици са техничким карактеристикама.



Упозорење/опрез - упутства о безбедности



Опште информације и савети



Информације о заштити животне средине

Задржано право измена.

1. ⚠ ИНФОРМАЦИЈЕ О БЕЗБЕДНОСТИ

Пре инсталације и коришћења уређаја, пажљиво прочитајте приложено упутство. Произвођач није одговоран уколико услед неправилне инсталације и употребе уређаја дође до повреда и квара. Чувајте упутство за употребу поред уређаја ради даљих подешавања.

1.1 Безбедност деце и осетљивих особа

- Овај уређај могу да користе деца старија од 8 година и особе са смањеним физичким, чулним или менталним способностима, као и особе којима недостају искуство и знање, уколико им се обезбеди надзор или им се дају упутства у вези са употребом уређаја на безбедан начин и уколико схватају могуће опасности.
- Немојте дозволити деци да се играју уређајем.
- Сву амбалажу држите ван домашаја деце.
- Све врсте детерџената држите ван домашаја деце.
- Децу и кућне љубимце држите подаље од уређаја док су врата отворена.
- Чишћење и одржавање не треба да обављају деца, уколико нису под надзором.

1.2 Опште мере безбедности

- Не мењајте спецификацију овог уређаја.
- Поштујте максималну количину пуњења од 6 кг (погледајте одељак „Графикон програма“).
- Радни притисак воде (минимални и максимални) мора бити између 0,5 бара (0,05 МПа) и 8 бара (0,8 МПа).
- Отвори за вентилацију у постољу (ако их има) не смеју бити заклоњени тепихом.
- Уређај треба да се повеже на довод воде помоћу новог приложеног црева. Старо црево се не сме поново користити.

- Уколико је кабл за напајање оштећен, њега мора да замени произвођач, одговарајући Овлашћени сервисни центар или лица сличне квалификације, како би се избегла опасност.
- Пре одржавања уређаја, искључите га и извадите утикач кабла за напајање из зидне утичнице.
- Немојте користити млаз воде или пару за чишћење уређаја.
- Уређај чистите влажном меком крпом. У ту сврху користите само неутралне детерџенте. Немојте користити абразивне производе, абразивне подлоге за чишћење, раствараче или металне предмете.

2. УПУТСТВА О БЕЗБЕДНОСТИ

2.1 Монтирање

- Уклоните комплетно паковање и завртње за пренос.
- Сачувајте завртње за пренос. Приликом премештања уређаја, поново морате да блокирате бубањ.
- Увек будите пажљиви када померате уређај, јер је тежак. Увек носите заштитне рукавице.
- Немојте да инсталирате или користите оштећен уређај.
- Придржавајте се упутства за инсталацију које сте добили уз уређај.
- Немојте да монтирате или користите уређај тамо где је температура нижа од 0°C или где би био изложен временским условима.
- Уверите се да је подлога на којој монтирате уређај равна, стабилна, отпорна на топлоту и чиста.
- Уређај немојте монтирати на месту на којем се врата уређаја не могу потпуно отворити.
- Уверите се да постоји циркулација ваздуха између уређаја и пода.
- Подесите ножице како бисте обезбедили простор између уређаја и тепиха.

- Уређај немојте монтирати на месту на којем се поклопац уређаја не може потпуно отворити.

2.2 Прикључење струје

- Уређај мора да буде уземљен.
- Користите искључиво правилно инсталирану утичницу, отпорну на ударце.
- Проверите да ли информације о напону и струји на плочици са техничким карактеристикама одговарају извору напајања. Уколико то није случај, обратите се електричару.
- Не користите адаптере за вишеструке утикаче и продужне каблове.
- Проверите да нисте оштетили главно напајање и кабл за напајање. Уколико струјни кабл треба да се замени, то треба да обави наш овлашћени сервисни центар.
- Прикључите главни кабл за напајање на мрежну утичницу тек на крају инсталације. Водите рачуна да постоји приступ мрежном утикачу након инсталације.
- Немојте додиривати кабл за напајање нити мрежни утикач влажним рукама.

- Не вуците кабл за напајање како бисте искључили уређај. Кабл искључите тако што ћете извући утикач из утичнице.
- Само за Велику Британију и Ирску: Уређај има мрежни утикач од 13 ампера. Ако је је потребно да се промени осигурач за утичницу, користити осигурач од 13 ампера АСТА (BS 1362).
- Овај уређај је усклађен са директивама ЕСС.

2.3 Прикључивање воде

- Водите рачуна да не оштетите црева за довод воде.
- Пре него што повежете уређај на нове цеви или цеви које се нису дуго користиле, пустите да вода истече док не буде чиста.
- Када по први пут користите уређај, проверите да негде не цури.

2.4 Употреба



УПОЗОРЕЊЕ!

Постоји ризик од струјног удара, пожара, опекотина или оштећења уређаја.

- Користите овај уређај само у домаћинству.

- Поштујте упутства о безбедности са паковања детерџента.
- Запаљиве материје или предмете натопљене запаљивим материјама немојте стављати унутар и поред уређаја или на њега.
- Проверите да ли сте извадили све металне предмете из веша.
- Немојте да стављате посуду за прикупљање воде која можда цури испод уређаја. Обратите се Овлашћеном сервисном центру како бисте проверили који прибор може да се користи.

2.5 Одлагање



УПОЗОРЕЊЕ!

Постоји опасност од повређивања или угушења.

- Искључите утикач кабла за напајање уређаја из мрежне утичнице.
- Одсеците кабл за напајање и баците га у смеће.
- Уклоните ручицу од врата да бисте спречили да се деца и кућни љубимци затворе у уређају.

3. ОПИС ПРОИЗВОДА

3.1 Приказ уређаја

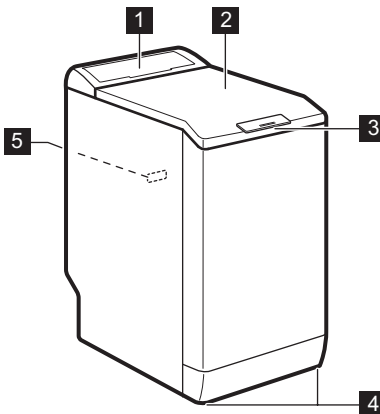

- 1 Командна табла
- 2 Поклопац
- 3 Ручица поклопца
- 4 Ногице за подешавање нивоа уређаја
- 5 Плочика са техничким карактеристикама

4. КОМАНДНА ТАБЛА

4.1 Опис контролне табле

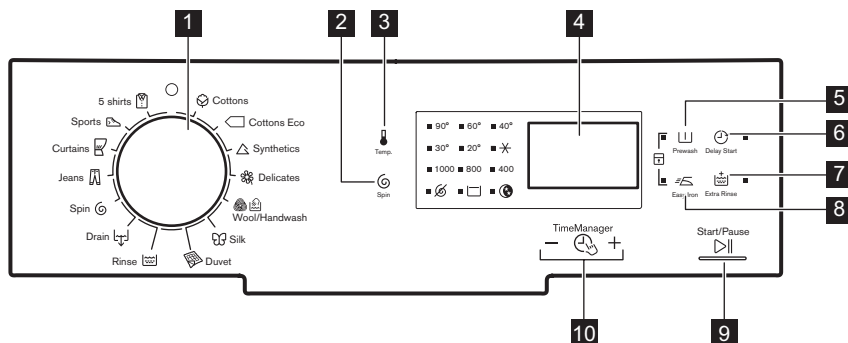

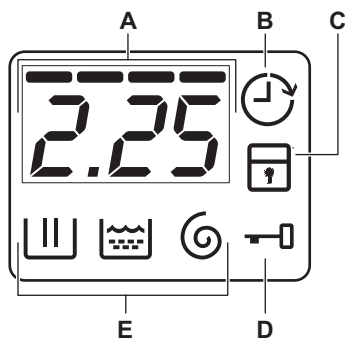

- 1** Дугме за избор програма
- 2** Додирна плочица за смањење брзине центрифуге (Центрифуга)
- 3** Додирна плочица за температуру (Температура)
- 4** Дисплеј
- 5** Додирна плочица за претпрање (Претпрање)
- 6** Додирна плочица за одложени старт (Одложено покретање)
- 7** Додирна плочица за додатно испирање (Додатно испирање)
- 8** Додирна плочица за програм за лако пеглање (Лако)
- 9** Додирна плочица за старт/паузу (Start/Pause (старт/пауза))
- 10** Додирна плочица за управљање временом (TimeManager)

4.2 Дисплеј



- A** Зона времена:
 - Време програма.
 - Кодови аларма. Њихове описе потражите у одељку „Решавање проблема”.
 - Ниво за опцију Управљање временом ----.
- B** Индикатор одложеног старта.
- C** Индикатор функције за безбедност деце.
- D** Индикатор закључаног поклопаца:
 - Укључен је, не можете да отворите поклопац.
 - Искључен је, можете да отворите поклопац.
 - Трепери, не можете да отворите поклопац. Сачекајте

- неколико минута док се индикатор не искључи.
- Е) Индикатори фазе прања.
- : Фаза прања

- : Фаза испирања
- : Фаза центрифуге

5. ГРАФИКОН ПРОГРАМА

Програм Распон температуре	Максимална количина веша за прање Максимална брзина центрифуге	Опис програма (Врста веша за прање и ниво задржаности)
 Памук 90°C - хладно	6 кг 1000 о/мин	Бели памук и обојени памук. Нормално и благо задржани веш.
 Еко памук ¹⁾ 60°C-40°C	6 кг 1000 о/мин	Бели и шарени памук постојаних боја. Нормалан степен задржаности. Потрошња енергије се смањује и време програма прања је продужено.
 Синтетика 60°C - хладно	2,5 кг 1000 о/мин	Синтетика или одећа од мешовитих материјала. Нормалан степен задржаности.
 Осетљиво рубље 40° - хладно	2,5 кг 1000 о/мин	Веш од осетљивих материјала као што су акрил, вискоза и полиестер. Нормалан степен задржаности.
 Вуна/ ручно прање 40° - хладно	1 кг 1000 о/мин	Вунена одећа која се пере у машини, вунена одећа која се пере ручно и осетљиви материјали са ознаком „ручно прање”.²⁾
 Свила 30°	1 кг 800 о/мин	Специјални програм за свиљу и мешан синтетички веш..
 Јорган 60°C-30°C	2 кг 800 о/мин	Специјални програм за један синтетички прекривач, јорган, прекривач за кревет и слично.
 Испирање Хладно	6 кг 1000 о/мин	За испирање и центрифугирање веша. Све тканине.
 Испуштање воде	6 кг	За испуштање воде из бубња. Све тканине.
 Центрифуга	6 кг 1000 о/мин	За центрифугирање веша и за испуштање воде из бубња. Све тканине.
 Џинс 60° - хладно	3 кг 1000 о/мин	Веш од тексаса и жерсеја. Такође и за таман веш.

Програм								
	■							■
	■	■	■		■	■		■
	■	■	■			■		■
	■	■				■		
	■	■				■		

6. ВРЕДНОСТИ ПОТРОШЊЕ



Подаци у овој табели су приближни. Различити узроци могу да промене податке: количина и врста веша, температура воде и амбијетална температура.



На почетку програма дисплеј приказује трајање програма за максималну количину веша за прање. Током фазе прања, трајање програма се аутоматски израчунава и може се знатно смањити уколико се у машину не стави максимална дозвољена количина веша (нпр. памук 60°C, максимална количина веша за прање 6 кг, трајање програма је дуже од 2 сата; стварна количина веша за прање 1 кг, трајање програма је краће од 1 сата). Када уређај израчунава стварно трајање програма, на дисплеју трепери тачка.

Програми	Количи на веша за прање (кг)	Потрошња електричне енергије (kWh)	Потрошња воде (у литрима)	Приближно трајање програма (у минутима)	Преостала влажност (%) ¹⁾
Памук 60 °C	6	1,50	65	200	60
Памук 40 °C	6	0,85	62	190	60
Синтетика 40 °C	2,5	0,50	46	105	37
Осетљиво рубље 40 °C	2,5	0,55	46	90	37
Вуна/ручно прање 30 °C	1	0,36	50	65	32
Стандардни програми за памук					
Стандардни програм за прање памука на 60 °C	6	0,87	49	200	60

Програми	Количи на веша за прање (кг)	Потрошња електричне енергије (kWh)	Потрошња воде (у литрима)	Приближно трајање програма (у минутима)	Преостала влажност (%) ¹⁾
Стандардни програм за прање памука на 60 °C	3	0,69	41	150	60
Стандардни програм за прање памука на 40 °C	3	0,59	41	138	60

1) На крају фазе центрифуге.

Режим „Искључено“ (W)	Режим „Укључено“ (W)
0,48	0,48

Информације у горњем графикаону су у складу са регулацијом 1015/2010 за примену директиве 2009/125/ЕС Комисије ЕУ.

7. ОПЦИЈЕ

7.1 Температура

Подесите ову опцију да бисте променили фабрички подешену температуру.

Индикатор  = хладна вода.

Пали се индикатор подешене температуре.

7.2 Центрифуга

Помоћу ове опције можете променити подразумевану брзину центрифуге.

Пали се индикатор подешене брзине.

Додатне опције центрифуге:

Без центрифуге 

- Изаберите ову опцију да бисте деактивирали све фазе центрифуге. Доступна је само фаза испуштања воде.
- Одговарајући индикатор почиње да светли.
- Ова опција је намењена веома осетљивим тканинама.
- Фаза испирања користи више воде за неке програме прања.

Задржавање испирања

- Подесите ову опцију да бисте спречили гужвање веша.
- Одговарајући индикатор почиње да светли.
- По завршетку програма вода остаје у бубњу.
- Бубањ наставља да се правилно окреће да би се спречило гужвање веша.
- Поклопац остаје закључан. Морате да испустите воду да бисте откључали поклопац.



За испуштање воде погледајте одељак „На крају програма“.

Ноћни циклус

- Подесите ову опцију да бисте уклонили све фазе и обавили тихо прање.
- Фаза испирања користи више воде за неке програме прања.
- Одговарајући индикатор почиње да светли.
- Програм прања се зауставља са водом у бубњу. Бубањ наставља да

се правилно okreће да би се спречило гужвање веша.

- Поклопац остаје закључан. Морате да испустите воду да бисте откључали поклопац.



За испуштање воде погледајте одељак „На крају програма“.

7.3 Претпрање

Овом опцијом можете додати фазу претпрања неком програму прања.

Користите ову опцију за јако запрљано рубље.

Када подесите ову опцију, повећава се трајање програма.

Одговарајући индикатор почиње да светли.

7.4 Одложено покретање

Притисните ову опцију да бисте почетак програма одложили за 30 минута до 20 сати.

На дисплеју се приказује одговарајући индикатор.

7.5 Додатно испирање

Овом опцијом можете додати неколико фаза испирања програму прања.

Користите ову опцију за особе које су алергичне на детерџенте, као и у областима где је вода мека.

Одговарајући индикатор почиње да светли.

7.6 Лако

Уређај пажљиво пере и центрифугира рубље да би се спречило гужвање.

Уређај смањује брзину центрифуге, користи више воде и прилагођава трајање програма типу рубља.

Одговарајући индикатор почиње да светли.







7.7 Управљање временом

—  +

Након што подесите програм прања, на дисплеју се приказује његово аутоматски подешено трајање.

Притисните — или + да бисте скратили или продужили трајање програма.

Опција Управљање временом расположива је само са програмима који се налазе у табели.

индикатор					 1)	 1)
- 2)	■	■	■	■	■	■
--	■	■	■	■	■	■
---	■	■	■	■	■	■
----3)	■4)	■4)	■4)	■4)	■4)	■4)

1) Ако је доступно.

2) Најкраће: за освежавање рубља.



3) Најдуже: Повећањем трајања програма постепено се смањује потрошња енергије. Оптимизована фаза загревања штеди енергију и дуже трајање задржава исте резултате прања (посебно за нормалну запрљаност).

4) Подразумевано трајање за све програме.



8. ПОДЕШАВАЊА

8.1 Блокада за безбедност деце

Помоћу ове опције можете спречити да се деца играју са командном таблом.

- Да бисте **активирали/деактивирали** ову опцију, истовремено притисните  и  све док се индикатор  не **укључи/искључи**.



Ову опцију можете активирати:

- Након што притиснете  опције и дугме за избор програма су закључани.
- Пре него што притиснете  уређај не може да се покрене.

8.2 Звучни сигнали

Звучни сигнали се оглашавају када:

- Програм је завршен.

- Уређај је покварен.
Да бисте **деактивирали/активирали** звучне сигнале, истовремено притисните  и  током 6 секунди.



Ако деактивирате звучне сигнале, они ће наставити да раде уколико дође до кvara на уређају.

9. ПРЕ ПРВЕ УПОТРЕБЕ

1. Ставите малу количину детерџента у преграду за детерџент за фазу прања.
2. Подесите и започните програм за памук при највишој температури без рубља.

Ово уклања сву могућу прљавштину из бубња и каде.

10. СВАКОДНЕВНА УПОТРЕБА



УПОЗОРЕЊЕ!

Погледајте поглавља о безбедности.

10.1 Стављање рубља

1. Отворите поклопац уређаја.
 2. Притисните дугме **A**.
Бубањ се отвара аутоматски.
 3. Ставите рубље у бубањ, комад по комад.
 4. Протресите рубље пре него што га ставите у уређај.
- Проверите да нисте ставили превише рубља у бубањ.
5. Затворите бубањ и поклопац.

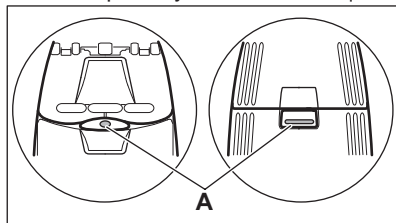

УПОЗОРЕЊЕ!

Пре него што затворите поклопац уређаја, проверите да ли сте добро затворили бубањ.

10.2 Употреба детерџента и адитива

Измерите количину детерџента и омекшивача рубља.

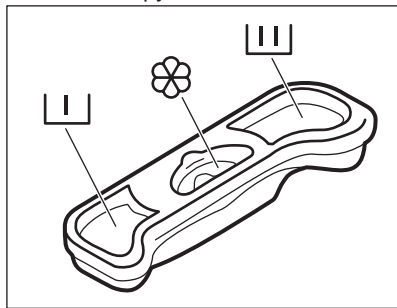

10.3 Преграде за детерџент



Преграда за детерџент у фази претпрања.



Преграда за детерџент у фази прања.



Преграда за течне адитиве (омекшивач, штирак).

Ознака **M** представља максималан ниво за количину течних адитива.

10.4 Подешавање програма

- Окрените дугме за избор програма и подесите програм:
 - Индикатор трепери.
 - На дисплеју се приказује ниво опције Управљање временом, трајање програма и индикатори фаза програма.
- По потреби, промените температуру и брзину центрифуге или додајте расположиве опције. Након активирања опције, индикатор одговарајуће опције се укључује.



Ако подесите нешто погрешно, на екрану се приказује порука .

10.5 Покретање програма без одложеног старта

Притисните .

- Индикатор опције престаје да трепери и остаје укључен.
- Индикатор опције почиње да трепери на дисплеју.
- Програм почиње, поклопац се закључава а на дисплеју се приказује индикатор опције .
- Одводна пумпа може да ради кратко када се уређај напуни водом.



Након приближно 15 минута од почетка програма:

- Уређај аутоматски подешава трајње програма у складу са количином веша.
- Дисплеј приказује нову вредност.

10.6 Покретање програма са одложеним стартом

- Притискајте дугме више пута све док се на дисплеју не појави време одлагања које желите да подесите. Одговарајући индикатор се појављује на дисплеју.
- Притисните :
 - Уређај почиње да одбројава време.
 - Када се одбројавање заврши, програм се аутоматски покрене.



Можете отказати или променити подешено време одлагања старта пре него што притиснете

. Да бисте отказали одложени старт:

- Притисните да бисте паузирали рад уређаја.
- Притискајте дугме док се на дисплеју не прикаже .
- Притисните још једном да бисте одмах покренули програм.

10.7 Прекидање програма и мењање опција

Можете да промените само неколико опција пре него што се активирају.

- Притисните . Индикатор трепери.
- Промените опције.
- Притисните поново. Програм се наставља.

10.8 Отказивање текућег програма

1. Поставите дугме за избор програма на положај  да бисте отказали програм и деактивирали уређај.
2. Поново окрените дугме за избор програма да бисте активирали уређај. Сада можете да подесите нови програм прања.



Пре покретања новог програма уређај може да испусти воду. У том случају, проверите да ли је детерџент још увек у прегради за детерџент, а ако није, сипајте га поново.

10.9 Отварање поклопца



Током трајања програма или током одложеног старта, поклопац уређаја је закључан. На дисплеју се приказује индикатор .



УПОЗОРЕЊЕ!

Ако су температура и ниво воде у бубњу превисоки, не можете отворити поклопац.





Отварање поклопаца док је одложено старт активан:

1. Притисните  да бисте паузирали рад уређаја.
2. Сачекајте док се индикатор закључаног поклопца  не искључи.
3. Можете да отворите поклопац.
4. Затворите поклопац и поново притисните . Наставља се одбројавање до одложеног старта.



Отворите поклопац када програм ради:

1. Поставите дугме за избор програма на положај  да бисте деактивирали уређај.
2. Сачекајте неколико минута и затим отворите поклопац уређаја.
3. Затворите поклопац и поново подесите програм.





10.10 На крају програма

- Уређај се аутоматски искључује.
- Звучни сигнал се оглашава (уколико је активиран).
- На екрану почиње да светли .
- Индикатор опције  се гаси.
- Гаси се индикатор закључаног поклопца .
- Можете да отворите поклопац.
- Извадите веш из уређаја. Уверите се да је бубањ празан.
- Заврните славину за воду.
- Поставите дугме за избор програма на положај  да бисте деактивирали уређај.
- Поклопац држите отшкринутим да бисте спречили појаву буђи и непријатних мириса.

Програм прања је завршен, али у бубњу има воде:

- Бубањ наставља да се окреће да би се спречили набори на вешу.
- Индикатор закључаног поклопца  светли. Индикатор  трепери. Поклопац остаје закључан.
- Морате да испустите воду да бисте отворили поклопац.

Да бисте испустили воду:

1. По потреби, смањите брзину центрифуге. Ако подесите , уређај само испушта воду.
2. Притисните . Уређај испушта воду и покреће центрифугу.
3. Када се програм заврши и угаси се индикатор закључаног поклопца , можете да отворите поклопац.
4. Поставите дугме за избор програма на положај  да бисте деактивирали уређај.



Уређај испушта воду и покреће центрифугу аутоматски након око 18 сати (осим код програма за прање вуне).

10.11 Режим приправности

Ако уређај не деактивирате неколико минута након завршетка програма

прања, активираће се статус уштеде енергије.

Статус уштеде енергије смањује потрошњу енергије када је уређај у режиму приправности.

- Дисплеј и сви индикатори се гасе.

- Индикатор  трепери споро
- Притисните било коју од опција да бисте деактивирали статус уштеде енергије.

11. КОРИСНИ САВЕТИ

11.1 Стављање рубља

- Поделите рубље на: бело, у боји, синтетику, осетљиво рубље и вуну.
- Придржавајте се упутстава за прање која се налазе на етикетама за бригу о рубљу.
- Немојте да перете заједно бело рубље и рубље у боји.
- Неко обојено рубље може да изгуби боју током првог прања. Препоручујемо вам да га по први пут перете одвојено.
- Закопчајте дугмад на јастучницама, затворите рајсфершлусе, копче и дрикерс. Повежите каишеве.
- Испразните џепове и размотајте рубље.
- Окрените наопачке вишеслојне тканине, вуну и рубље са насликаним илустрацијама.
- Уклоните чврсте флеке.
- Тешко запрљане флеке оперите посебним детерџентом.
- Будите пажљиви са завесама. Уклоните кукице или ставите завесе у торбу за прање или у јастучницу.
- Немојте у уређају прати одећу без поруба или одећу са резovima. Када перете мале и/или осетљиве предмете, користите врећу за прање (нпр. грудњаци са жицом, каишеви, чарапе, итд.).
- Веома мали унос рубља може да изазове проблеме са балансом током фазе центрифуге. Уколико се ово догоди, ручно распоредите рубље у бубњу, а затим започните поново фазу центрифуге.

11.2 Упорне флеке

За неке флеке, вода и детерџент нису довољни.

Препоручујемо вам да уклоните ове флеке пре него што ставите рубље у уређај.

Доступна су посебна средства за уклањање флека. Користите посебна средства за уклањање флека која се могу применити на тип флеке, као и на тканину.

11.3 Детерџенти и адитиви

- Користите искључиво детерџенте и адитиве који су направљени посебно за машину за прање рубља:
 - детерџенти у праху за све типове материјала,
 - детерџенти у праху за прање осетљивог веша (на максимално 40 °C) и вуне,
 - течни детерџенти, по могућству они за прање свих врста материјала на нижим температурама (до 60 °C), или специјални детерџенти за прање вуне.
- Немојте да мешате различите типове детерџената.
- Да бисте заштитили животну средину, немојте да користите више од прописане количине детерџента.
- Придржавајте се упутстава која се налазе на паковању ових производа.
- Користите производе који одговарају типу и боји тканине, као и температури програма и нивоу запрљаности.
- Уколико уређај нема дозатор детерџента са покретним поклопцем, течни детерџент додајте помоћу лоптице за дозирање (испоручује произвођач детерџента).

11.4 Еколошки савети

- Подесите програм без фазе претпрања да бисте опрали веш нормалне запланости.
- Програм прања започињите увек када је количина веша максимална.
- По потреби, користите средство за уклањање флека када подесите програм са ниском температуром.
- Да бисте користили одговарајућу количину детерџента, проверите тврдоћу воде доводног система у вашем домаћинству.

11.5 Тврдоћа воде

Уколико је тврдоћа воде у вашем подручју висока или умерена,

препоручујемо вам да користите омекшивач воде за машину за прање рубља. У подручјима где где је тврдоћа воде блага није неопходно користити омекшивач воде.

Да бисте сазнали о тврдоћи воде у вашем подручју, обратите се локалној управи за воду.

Користите одговарајућу количину омекшивача воде. Придржавајте се упутстава која се налазе на паковању производа.

12. НЕГА И ЧИШЋЕЊЕ



УПОЗОРЕЊЕ!

Погледајте поглавља о безбедности.

12.1 Спољашње чишћење

Уређај чистите искључиво са сапуном и топлом водом. У потпуности осушите све површине.



УПОЗОРЕЊЕ!

Немојте да користите алкохол, растварач или хемијске производе.

12.2 Уклањање каменца

Уколико је тврдоћа воде у вашем подручју висока или умерена, препоручујемо вам да користите производ за уклањање каменца из воде за машину за прање рубља.

Редовно контролишите бубањ да бисте спречили стварање честица каменца и рђе.

Да бисте уклонили честице рђе, користите само производе посебно намењене машинама за прање рубља. Урадите ово одвојено од прања рубља.



Увек се придржавајте упутстава која се налазе на паковању производа.

12.3 Одржавање прањем

Код програма са ниским температурама могуће је да у бубњу остане нешто детерџента. Извршите редовно одржавање прањем. Да бисте ово урадили:

- Извадите рубље из бубња.
- Подесите програм за прање памука на највишу температуру уз додавање мале количине детерџента.

12.4 Чишћење дозатора детерџента

1.

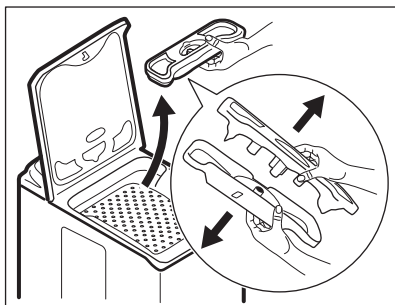

2.

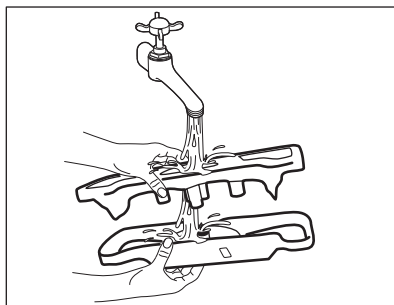

3.

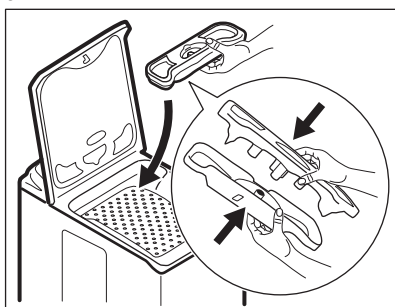

12.5 Чишћење филтера за одвод воде



УПОЗОРЕЊЕ!

Немојте да чистите одводни филтер ако је вода у уређају врућа.

1.

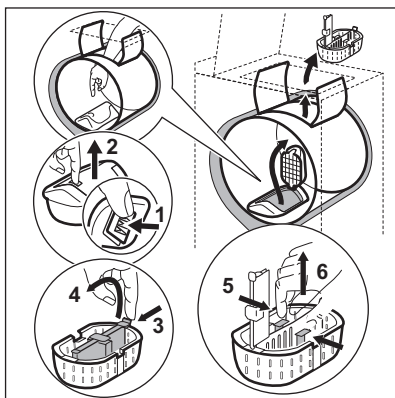

2.

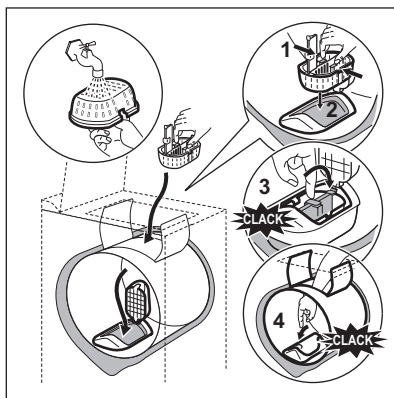

12.6 Чишћење доводног црева и филтера вентила

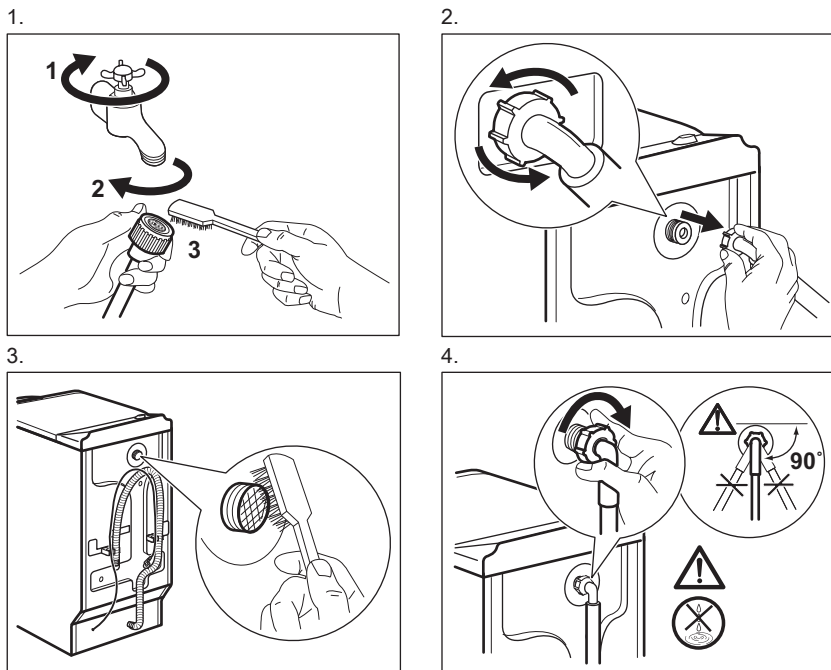

12.7 Мере опреза против замрзавања

Уколико је уређај инсталиран у просторији где температуре могу да буду ниже од 0°C, уклоните преосталу воду из доводног црева и одводне пумпе.



Ову процедуру поновите и када желите да извршите хитно испуштање воде.

1. Затворите славину за воду и ископчајте доводно црево за воду.
2. Ископчајте одводно црево из судопере или славине.
3. Ставите крајеве одводног и доводног црева у посуду. Пустите да вода истече из црева.
4. Подесите програм испуштања воде и пустите да ради до краја самог циклуса.
5. Окрените дугме за избор програма да бисте зауставили уређај и

ископчаили га са дотока електричне енергије.

6. Искључите уређај из струје.



УПОЗОРЕЊЕ!

Уверите се да је температура виша од 0°C пре поновне употребе уређаја. Произвођач није одговоран за оштећења која су настала услед ниских температура.

13. РЕШАВАЊЕ ПРОБЛЕМА



УПОЗОРЕЊЕ!

Погледајте поглавља о безбедности.

13.1 Увод

Уређај се не покреће или се зауставља током рада.

Прво покушајте да пронађете решење проблема (погледајте табелу). Уколико не успете, обратите се Овлашћеном сервисном центру.

Код појаве неких проблема, звучни сигнали раде и на дисплеју се приказује шифра за аларм:

- **E10** - Уређај се не пуни водом како треба.
- **E20** - Уређај не одводи воду.
- **E40** - Поклопац или врата бубња су отворена или нису затворена како треба. Проверите оба!
- **E90** - Напајање је нестабилно. Сачекајте док се не стабилизује.



УПОЗОРЕЊЕ!

Деактивирајте уређај пре него што почнете да проверавате у чему је проблем.

13.2 Могући кварови

Проблем	Могуће решење
Програм се не покреће.	Проверите да ли је кабл за напајање прикључен на зидну утичницу.
	Уверите се да је поклопац на уређају затворен.
	Проверите да у кутији са осигурачима није прегорео неки осигурач.
	Уверите се да је притиснуто дугме Старт/Пауза.
	Ако је подешен одложени старт, откажите одлагање или сачекајте да се заврши одбројавање.
Уређај се не пуни водом како треба.	Деактивирајте функцију блокаде за безбедност деце ако је укључена.
	Проверите да ли је славина одвртута.
	Уверите се да притисак воде није исувише низак. Ради добијања ове информације обратите се локалној надлежној служби водовода.
	Уверите се да славина за воду није запушена.
	Уверите се да филтер на доводном цреву и филтер на вентилу нису запушени. Погледајте одељак „Нега и чишћење“.
Уверите се да доводно црево није увијено или савијено.	
Уверите се да је доводно црево за воду правилно прикључено.	

Проблем	Могуће решење
Уређај се не испуни водом и одмах крене да је испушта.	Проверите да ли се одводно црево налази у добром положају. Црево је можда постављено исувише ниско.
Уређај не одводи воду.	Уверите се да славина на судопери није зачепљена.
	Проверите да се одводно црево није негде увило или савило.
	Проверите да филтер за одвод воде није запушен. По потреби, очистите филтер. Погледајте одељак „Нега и чишћење“.
	Проверите да ли је одводно црево правилно прикључено.
	Укључите програм за испуштање воде, уколико сте претходно укључили програм који нема опцију испуштања воде.
	Укључите програм за испуштање воде, уколико сте претходно укључили опцију испуштања воде у каду.
Центрифуга не ради или циклус прања траје дуже него обично.	Укључите центрифугу.
	Проверите да филтер за одвод воде није запушен. По потреби, очистите филтер. Погледајте одељак „Нега и чишћење“.
	Ручно распоредите веш у машини, а затим поново укључите центрифугу. До оваквог квара може доћи због проблема са равнотежом.
На поду се појавила вода.	Проверите се да ли су спојнице на цревима за воду чврсто притегнуте и да из њих не цури вода.
	Проверите да на одводном цреву нема оштећења.
	Водите рачуна да користите одговарајућу врсту и количину детерџента.
Не можете да отворите поклопац уређаја.	Проверите да ли је машина завршила са прањем.
	Ако још има воде у бубњу, подесите програм за испуштање воде или укључите центрифугу.
Уређај производи неуобичајен звук.	Проверите да ли је уређај у равнотежи. Погледајте одељак „Инсталирање“.

Проблем	Могуће решење
	Проверите да ли су уклоњени сви делови амбалаже и/или транспортни завртњи. Погледајте одељак „Инсталирање”.
	Убаците још веша у машину. Машина можда није довољно напуњена.
Циклус је краћи од времена које је приказано.	Уређај израчунава ново време на основу количине веша. Погледајте одељак „Вредности потрошње”.
Циклус је дужи од времена које је приказано.	Ако је веш неравномерно распоређен, прање ће трајати дуже. То је нормална појава код овог уређаја.
Нисте задовољни резултатима прања.	Повећајте количину детерџента или користите неки други.
	Употребите специјална средства за скидање упорних флека пре прања веша.
	Проверите да ли сте подесили одговарајућу температуру.
	Смањите количину веша.
Не можете да подесите опцију.	Уверите се да сте притиснули само жељене додирне тастере.

Након провере, активирајте уређај. Програм наставља да ради тамо где прекинуо. Уколико се проблем поново јави, контактирајте овлашћени сервисни центар. Уколико се на дисплеју појаве друге шифре аларма. Дективирајте и активирајте уређај. Уколико се проблем настави, контактирајте овлашћени сервисни центар.

14. ТЕХНИЧКИ ПОДАЦИ



Димензије	Тежина/висина/ дубина/укупна дубина	400 мм/890 мм/600 мм/600 мм
Прикључење на електричну мрежу	Напон Укупна снага Осигурач Фреквенција	230 V 2200 W 10 A 50 Hz
Ниво заштите од продирања чврстих честица и влаге пружа заштитни омотач, изузев места на којима опрема под напоном нема заштиту од влаге		IPX4
Притисак воде	Минимум Максимум	0,5 бара (0,05 МПа) 8 бара (0,8 МПа)
Довод воде ¹⁾		Хладна вода

Максимална количина веша	Памук	6 кг
Класа енергетске ефикасности		A++
Брзина центрифуге	Максимум	1000 о/мин

1) Повежите црево за довод воде са славином за воду која има навој димензија 3/4".

15. ЕКОЛОШКА ПИТАЊА

Рециклирајте материјале са симболом

 Паковање одложите у одговарајуће контејнере ради рециклирања. Помозите у заштити животне средине и људског здравља као и у рециклирању отпадног материјала од електронских и електричних уређаја. Уређаје обележене симболом  немојте бацати заједно са смећем. Производ вратите у локални центар за рециклирање или се обратите општинској канцеларији.

www.electrolux.com/shop



192973570-A-222014